

Preisgültigkeit bis :

Produktinformation



POLSTERAUFBAU

- KORPUS** : Verleimtes Massivholzgestell;
- SITZ** : Wellen-Unterfederung; SANDWICH (Schaum 35kg/m³ / Schaum HR 30kg/m³); Diolenwattenabdeckung;
- RÜCKEN** : Dauerelastisches Gummigurtband; Schaum HR 30kg/m³; Diolenwattenabdeckung;
- FÜßE** : Metallfüße; Holzfüße;

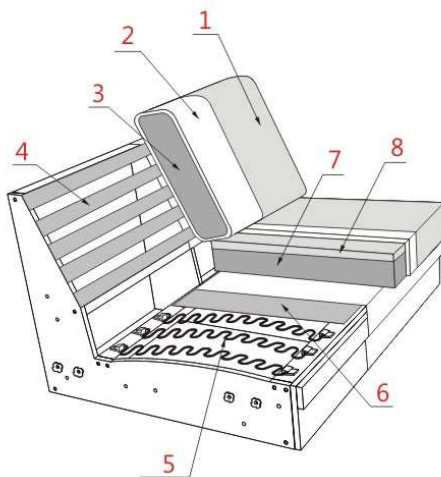

- 1** Bezug Ihrer Wahl
- 2** Diolenwattenabdeckung
- 3** Schaum HR 30kg/m³
- 4** Dauerelastisches Gummigurtband
- 5** Wellen-Unterfederung
- 6** Polster
- 7** SANDWICH

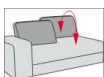

Variable Sitztiefen-Verstellung
(Schwenkbeschlag bietet 2 Sitztiefen)
durch Verstellung der Rückenkissen



Kopfstütze variabel einsteckbar

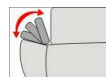

Armlehnen zur Wahl: fest oder klappbar

Preisgültigkeit bis :

Produktinformation

Alle Elemente können nur in einer Farbe und in einem Stoff oder Leder gefertigt werden (uni Stoff)! Bei Lederbezug kann es aus material- und verarbeitungstechnischen Gründen zu zusätzlichen Teilungsnähten kommen.

Nur ein **Sitzkomfort** lieferbar: SANDWICH

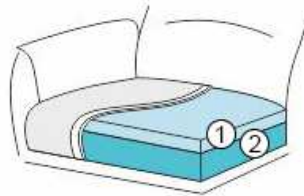

SANDWICH

- ① Schaum HR 30kg/m³
- ② Schaum 35kg/m³

Besonders legere Polsterung : Die Polsterung mit hochwertigen Materialien ist besonders legere verarbeitet, um ein bestimmtes optisches Erscheinungsbild zu erzeugen. Beim Gebrauch kann sich ein Wellenbild zeigen, das design- und konstruktionsbedingt gewollt ist. Dies stellt keinen Qualitätsmangel dar, sondern ist eine modellbedingte Eigenschaft.

Armlehn-Varianten: Armlehnbreite ca 38 cm - laut Typenplan

- Armlehne fest
- Armlehne klappbar (klpb)

Bei den klappbaren Armlehnen ist eine maximale Belastbarkeit bis zu 15 kg gewährleistet. Sie dienen nicht als Sitzgelegenheit.



Funktionen

Variable Sitztiefen-Verstellung (Schwenkbeschlag hat 2 Sitztiefen) durch Verstellung der Rückenkissen.

Durch die Sitztiefen-Verstellung kann folgende Sitztiefe erzielt werden:

C1 - 73 cm

C2 - 57 cm

Achtung: bei den Typen 8020 (Spitzeckteil klein) gibt es keine Sitztiefen-Verstellung!



Fuß-Varianten:

1. Metallfuß MF1/MF2; Farbe schwarz im Preis; **RAL-Farben gegen Aufpreis**
 2. * Holzfuß Eiche geölt (HF1/HF2 Eiche geölt) oder Eiche bianco (HF1/HF2 Eiche bianco) **gegen Aufpreis**
- *Holzfuß mit Innenstruktur aus Metall

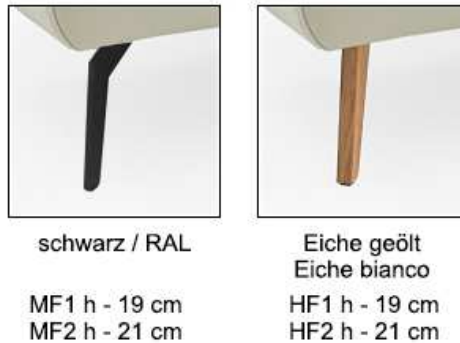

Verfügbare RAL-Farben: siehe RAL-Musterpaket.

Bitte beachten Sie: Es kann zu leichten RAL-Farbabweichungen kommen.

Zwei Fußhöhen:

h-19 cm; Fuß MF1, HF1; Sitzhöhe ca 44 cm

h-21 cm; Fuß MF2, HF2; Sitzhöhe ca 46 cm

Bei diesem Modell sind die Füße nicht montiert um Transportschäden zu vermeiden.

Die einzelnen Typen werden mit Einhänge-Beschläge verbunden.

Empfehlung für die Nierenkissen je Element:

2x Nierenkissen 60 cm: 2,5-er

2x Nierenkissen 70 cm: 3-er,

1x Nierenkissen 70 cm: Longchair

1x Nierenkissen 90 cm: Longchair groß, 1,75-er

Passt auf! Kopfstützengriff aus Metall standardmäßig in Schwarz oder als Variante in **RAL-Farben gegen Aufpreis** erhältlich. Bei Informationsmangel wird immer Farbe Schwarz angewendet.

Achtung!

Die Piktogramme haben nur einen informativen Charakter und entsprechen nicht der tatsächlichen Optik.

Bei den angegebenen Massen können Abweichungen entstehen (+/- 5 cm)

Bei Zusammenstellungen die Typen bitte von links nach rechts angeben (vorstehend!)

A = ca 38 cm
B = 44 cm; h-19 cm
C = 57/73
H = 84 cm; h-19 cm
L = 107 cm

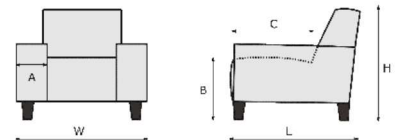

SITZKUNST PREISLISTE SELVIO						
	L W	L W	L W	L W	L W	L W
BEZEICHNUNG	1751VE 1,75AL m. ver. Rücken	1753VE 1,75AR m. ver. Rücken	1751VEK 1,75ALKlpb m. ver. Rücken	1753VEK 1,75ARKlpb m. ver. Rücken	2500VE 2,5 m. ver. Rücken	2501VE 2,5AL m. ver. Rücken
BEZEICHNUNG	1,75-Sitzer mit Armlehne links, mit Sitztiefen-Verstellung	1,75-Sitzer mit Armlehne rechts, mit Sitztiefen-Verstellung	1,75-Sitzer mit Armlehne links klappbar, mit Sitztiefen- Verstellung	1,75-Sitzer mit Armlehne rechts klappbar, mit Sitztiefen- Verstellung	2,5-Sitzer ohne Armlehnen, mit Sitztiefen-Verstellung	2,5-Sitzer mit Armlehne links, mit Sitztiefen- Verstellung
BREITE (W)	139 cm	139 cm	139 cm	139 cm	141 cm	179 cm
TIEFE (L)	107 cm	107 cm	107 cm	107 cm	107 cm	107 cm
HÖHE (H)	84 cm	84 cm	84 cm	84 cm	84 cm	84 cm
SITZHÖHE (B) & SITZTIEFE (C)	44 cm & 73 cm	44 cm & 73 cm	44 cm & 73 cm	44 cm & 73 cm	44 cm & 73 cm	44 cm & 73 cm
QBM	1.02 qbm	1.02 qbm	1.02 qbm	1.02 qbm	1.04 qbm	1.31 qbm

SITZKUNST PREISLISTE SELVIO						
	L W	L W	L W	L W	L W	L W
BEZEICHNUNG	2503VE 2,5AR m. ver. Rücken	2502VE 2,5ALR m. ver. Rücken	2501VEK 2,5ALKlpb m. ver. Rücken	2503VEK 2,5ARKlpb m. ver. Rücken	2502VEK 2,5ALRklpb m. ver. Rücken	3001VE 3AL m. ver. Rücken
BEZEICHNUNG	2,5-Sitzer mit Armlehne rechts, mit Sitztiefen- Verstellung	2,5-Sitzer mit 2 Armlehnen, mit Sitztiefen-Verstellung	2,5-Sitzer Armlehne links klappbar, mit Sitztiefen-Verstellung	2,5-Sitzer Armlehne rechts klappbar, mit Sitztiefen-Verstellung	2,5-Sitzer mit 2 klappbaren Armlehnen, mit Sitztiefen- Verstellung	3-Sitzer mit Armlehne links, mit Sitztiefen- Verstellung
BREITE (W)	179 cm	217 cm	179 cm	179 cm	217 cm	199 cm
TIEFE (L)	107 cm	107 cm	107 cm	107 cm	107 cm	107 cm
HÖHE (H)	84 cm	84 cm	84 cm	84 cm	84 cm	84 cm
SITZHÖHE (B) & SITZTIEFE (C)	44 cm & 73 cm	44 cm & 73 cm	44 cm & 73 cm	44 cm & 73 cm	44 cm & 73 cm	44 cm & 73 cm
QBM	1.31 qbm	1.74 qbm	1.31 qbm	1.31 qbm	1.74 qbm	1.46 qbm

SITZKUNST PREISLISTE SELVIO						
	L W	L W	L W	L W	L W	L W
BEZEICHNUNG	3003VE 3AR m. ver. Rücken	3002VE 3ALR m. ver. Rücken	3001VEK 3ALKlpb m. ver. Rücken	3003VEK 3ARKlpb m. ver. Rücken	3002VEK 3ALRklpb m. ver. Rücken	6011VE E1ABL m. ver. Rücken
BEZEICHNUNG	3-Sitzer mit Armlehne rechts, mit Sitztiefen- Verstellung	3-Sitzer mit 2 Armlehnen, mit Sitztiefen-Verstellung	3-Sitzer mit Armlehne links klappbar, mit Sitztiefen-Verstellung	3-Sitzer mit Armlehne rechts klappbar, mit Sitztiefen-Verstellung	3-Sitzer mit 2 Armlehnen klappbar, mit Sitztiefen- Verstellung	Eckelement+Einsitzer mit Abschlussteil links, mit Sitztiefen- Verstellung
BREITE (W)	199 cm	237 cm	199 cm	199 cm	237 cm	107 cm
TIEFE (L)	107 cm	107 cm	107 cm	107 cm	107 cm	236 cm
HÖHE (H)	84 cm	84 cm	84 cm	84 cm	84 cm	84 cm
SITZHÖHE (B) & SITZTIEFE (C)	44 cm & 73 cm	44 cm & 73 cm	44 cm & 73 cm	44 cm & 73 cm	44 cm & 73 cm	44 cm & 73 cm
QBM	1.46 qbm	1.99 qbm	1.46 qbm	1.46 qbm	1.99 qbm	1.97 qbm

SITZKUNST PREISLISTE SELVIO						
	6013VE	6021	6023	6021K	6023K	6061
BEZEICHNUNG	E1ABR m. ver. Rucken	LAL o. ver. Rucken	LAR o. ver. Rucken	LALklpb o. ver. Rucken	LARKlpb o. ver. Rucken	LAL.Gr o. ver. Rucken
BEZEICHNUNG	Eckelement+Einsitzer mit Abschlusssteil rechts, mit Sitztiefen-Verstellung	Longchair mit Armlehne links	Longchair mit Armlehne rechts	Longchair mit Armlehne links, klappbar	Longchair mit Armlehne rechts, klappbar	Longchair mit Armteil links, groß
BREITE (W)	107 cm	119 cm	119 cm	119 cm	119 cm	139 cm
TIEFE (L)	236 cm	171 cm	171 cm	171 cm	171 cm	171 cm
HÖHE (H)	84 cm	84 cm	84 cm	84 cm	84 cm	84 cm
SITZHÖHE (B) & SITZTIEFE (C)	44 cm & 73 cm	44 cm & 138 cm	44 cm & 138 cm	44 cm & 138 cm	44 cm & 138 cm	44 cm & 138 cm
QBM	1.97 qbm	1.45 qbm	1.45 qbm	1.45 qbm	1.45 qbm	1.69 qbm

SITZKUNST PREISLISTE SELVIO						
	6063	6061K	6063K	6021VE	6023VE	6021VEK
BEZEICHNUNG	LAR.Gr o. ver. Rucken	LAL.Grklpb o. ver. Rucken	LAR.Grklpb o. ver. Rucken	LAL m. ver. Rucken	LAR m. ver. Rucken	LALklpb m. ver. Rucken
BEZEICHNUNG	Longchair mit Armteil rechts, groß	Longchair mit Armteil links klappbar, gross	Longchair mit Armteil rechts klappbar, gross	Longchair mit Armteil links, mit Sitztiefen-Verstellung	Longchair mit Armteil rechts, mit Sitztiefen-Verstellung	Longchair mit Armteil links klappbar, mit Sitztiefen-Verstellung
BREITE (W)	139 cm	139 cm	139 cm	119 cm	119 cm	119 cm
TIEFE (L)	171 cm	171 cm	171 cm	171 cm	171 cm	171 cm
HÖHE (H)	84 cm	84 cm	84 cm	84 cm	84 cm	84 cm
SITZHÖHE (B) & SITZTIEFE (C)	44 cm & 138 cm	44 cm & 138 cm	44 cm & 138 cm	44 cm & 138 cm	44 cm & 138 cm	44 cm & 138 cm
QBM	1.69 qbm	1.69 qbm	1.69 qbm	1.45 qbm	1.45 qbm	1.45 qbm

SITZKUNST PREISLISTE SELVIO						
	6023VEK	6061VE	6063VE	6061VEK	6063VEK	8020
BEZEICHNUNG	LARKlpb m. ver. Rucken	LAL.Gr m. ver. Rucken	LAR.Gr m. ver. Rucken	LAL.Grklpb m. ver. Rucken	LAR.Grklpb m. ver. Rucken	Sp.Kl o. ver. Rucken
BEZEICHNUNG	Longchair mit Armteil rechts klappbar, mit Sitztiefen-Verstellung	Longchair mit Armteil links, groß, mit Sitztiefenverstellung	Longchair mit Armteil rechts, groß, mit Sitztiefenverstellung	Longchair mit Armteil links klappbar, groß (mit Sitztiefenverstellung)	Longchair mit Armteil rechts klappbar, groß (mit Sitztiefenverstellung)	Spitzeckteil klein
BREITE (W)	119 cm	139 cm	139 cm	139 cm	139 cm	107 cm
TIEFE (L)	171 cm	171 cm	171 cm	171 cm	171 cm	107 cm
HÖHE (H)	84 cm	84 cm	84 cm	84 cm	84 cm	84 cm
SITZHÖHE (B) & SITZTIEFE (C)	44 cm & 138 cm	44 cm & 138 cm	44 cm & 138 cm	44 cm & 138 cm	44 cm & 138 cm	44 cm & 73 cm
QBM	1.45 qbm	1.69 qbm	1.69 qbm	1.69 qbm	1.69 qbm	0.82 qbm

SITZKUNST PREISLISTE SELVIO						
	90707	91260	902355	902385	996030	997030
BEZEICHNUNG	Hocker 70x70	Hocker 125x60	Kopfstütze 55 m.Rastomat	Kopfstütze 85 m.Rastomat	Nierenkissen 60	Nierenkissen 70
BEZEICHNUNG	Hocker 70x70	Hocker 125x60	Kopfstütze Verstellbar Breite 55 cm	Kopfstütze 85 m.Rastomat	Nierenkissen 60	Nierenkissen 70 cm
BREITE (W)	70 cm	60 cm	58 cm	88 cm	60 cm	70 cm
TIEFE (L)	70 cm	125 cm	11 cm	11 cm	14 cm	14 cm
HÖHE (H)	44 cm	44 cm	24 cm	24 cm	26 cm	26 cm
SITZHÖHE (B) & SITZTIEFE (C)	44 cm & 70 cm	44 cm & 125 cm	cm & cm	cm & cm	cm & cm	cm & cm
QBM	0.16 qbm	0.24 qbm	0.07 qbm	0.1 qbm	0.02 qbm	0.03 qbm

SITZKUNST PREISLISTE SELVIO						
	999030	9477VE	5832VE	9477VEK	5832VEK	5969VE
BEZEICHNUNG	Nierenkissen 90	1,75AL m. ver. Rücken-LAR.Gr m. ver. Rücken	LAL.Gr m. ver. Rücken-1,75AR m. ver. Rücken	1,75ALKlppb m. ver. Rücken-LAR.Grklppb m. ver. Rücken	LAL.Grklppb m. ver. Rücken-1,75ARklppb m. ver. Rücken	2,5AL m. ver. Rücken-LAR m. ver. Rücken
BEZEICHNUNG	Nierenkissen 90 cm	1,75-Sitzer mit Armlehne links, mit Sitztiefen-Verstellung + Longchair mit Armteil rechts, groß, mit Sitztiefen-Verstellung	Longchair mit Armteil links, groß, mit Sitztiefen-Verstellung + 1,75-Sitzer mit Armlehne rechts, mit Sitztiefen-Verstellung	1,75-Sitzer mit Armlehne links klappbar, mit Sitztiefen-Verstellung + Longchair mit Armteil rechts klappbar, groß, mit Sitztiefen-Verstellung	Longchair mit Armteil links klappbar, groß, mit Sitztiefen-Verstellung + 1,75-Sitzer mit Armlehne rechts klappbar, mit Sitztiefen-Verstellung	2,5-Sitzer mit Armlehne links, mit Sitztiefen-Verstellung + Longchair mit Armteil rechts, mit Sitztiefen-Verstellung
BREITE (W)	90 cm	278 cm	278 cm	278 cm	278 cm	298 cm
TIEFE (L)	14 cm	171 cm	171 cm	171 cm	171 cm	171 cm
HÖHE (H)	26 cm	84 cm	84 cm	84 cm	84 cm	84 cm
SITZHÖHE (B) & SITZTIEFE (C)	cm & cm	44 cm & 73 cm	44 cm & 73 cm	44 cm & 73 cm	44 cm & 73 cm	44 cm & 73 cm
QBM	0.03 qbm	2.71 qbm	2.71 qbm	2.71 qbm	2.71 qbm	2.76 qbm

SITZKUNST PREISLISTE SELVIO						
	5970VE	5969VEK	5970VEK	649VE	647VE	649VEK
BEZEICHNUNG	LAL m. ver. Rücken-2,5AR m. ver. Rücken	2,5ALKlppb m. ver. Rücken-LARklppb m. ver. Rücken	LALklppb m. ver. Rücken-2,5ARklppb m. ver. Rücken	2,5AL m. ver. Rücken-LAR.Gr o. ver. Rücken	LAL.Gr o. ver. Rücken-2,5AR m. ver. Rücken	2,5ALKlppb m. ver. Rücken-LAR.Grklppb o. ver. Rücken
BEZEICHNUNG	Longchair mit Armteil links, mit Sitztiefen-Verstellung + 2,5-Sitzer mit Armlehne rechts, mit Sitztiefen-Verstellung	2,5-Sitzer mit Armlehne links klappbar, mit Sitztiefen-Verstellung + Longchair mit Armteil rechts klappbar, mit Sitztiefen-Verstellung	Longchair mit Armteil links klappbar, mit Sitztiefen-Verstellung + 2,5-Sitzer mit Armlehne rechts klappbar, mit Sitztiefen-Verstellung	2,5-Sitzer mit Armlehne links, mit Sitztiefen-Verstellung + Longchair mit Armteil rechts, groß	Longchair mit Armteil links, groß + 2,5-Sitzer mit Armlehne rechts, mit Sitztiefen-Verstellung	2,5-Sitzer Armlehne links klappbar, mit Sitztiefen-Verstellung + Longchair mit Armteil rechts klappbar, gross
BREITE (W)	298 cm	298 cm	298 cm	318 cm	318 cm	318 cm
TIEFE (L)	171 cm	171 cm	171 cm	171 cm	171 cm	171 cm
HÖHE (H)	84 cm	84 cm	84 cm	84 cm	84 cm	84 cm
SITZHÖHE (B) & SITZTIEFE (C)	44 cm & 73 cm	44 cm & 73 cm	44 cm & 73 cm	44 cm & 73 cm	44 cm & 73 cm	44 cm & 73 cm
QBM	2.76 qbm	2.76 qbm	2.76 qbm	3 qbm	3 qbm	3 qbm

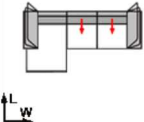
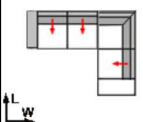
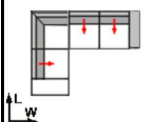
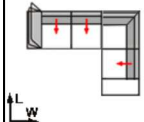
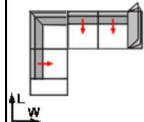
SITZKUNST PREISLISTE SELVIO					
	647VEK	591VE	590VE	591VEK	590VEK
BEZEICHNUNG	LAL.Grklpb o. ver. Rücken-2,5ARklpb m. ver. Rücken	2,5AL m. ver. Rücken-E1ABR m. ver. Rücken	E1ABL m. ver. Rücken-2,5AR m. ver. Rücken	2,5ALKlpb m. ver. Rücken-E1ABR m. ver. Rücken	E1ABL m. ver. Rücken-2,5ARklpb m. ver. Rücken
BEZEICHNUNG	Longchair mit Armteil links klappbar, gross + 2,5-Sitzer Armlehne rechts klappbar, mit Sitztiefen-Verstellung	2,5-Sitzer Armlehne L + Eckelement+ Einsitzer Abschlussteil R; inkl. Sitztiefen-Verstellung	Eckelement + Einsitzer Abschlussteil L + 2,5-Sitzer Armlehne R; inkl. Sitztiefen-Verstellung	2,5-Sitzer mit Armlehne links klappbar , mit Sitztiefen-Verstellung + Eckelement+ Einsitzer mit Abschlussteil rechts, mit Sitztiefen-Verstellung	Eckelement + Einsitzer mit Abschlussteil links, mit Sitztiefen-Verstellung + 2,5-Sitzer mit Armlehne rechts klappbar , mit Sitztiefen-Verstellung
BREITE (W)	318 cm	286 cm	286 cm	286 cm	286 cm
TIEFE (L)	171 cm	236 cm	236 cm	236 cm	236 cm
HÖHE (H)	84 cm	84 cm	84 cm	84 cm	84 cm
SITZHÖHE (B) & SITZTIEFE (C)	44 cm & 73 cm	44 cm & 73 cm	44 cm & 73 cm	44 cm & 73 cm	44 cm & 73 cm
QBM	3 qbm	3.28 qbm	3.28 qbm	3.28 qbm	3.28 qbm