

Preisgültigkeit bis :

Produktinformation



POLSTERAUFBAU

- KORPUS** : Verleimtes Massivholzgestell; Spanplatte;
- SITZ** : Wellen-Unterfederung; Var.1 - HR (Schaum HR 35kg/m³); Var.2 - HR PREMIUM (Schaum HR Premium 55kg/m³); Diolenwattenabdeckung;
- RÜCKEN** : Rückenkissen (Schaum HR 30kg/m³ + Daunen); Diolenwattenabdeckung;
- FÜßE** : Kunststofffuß;

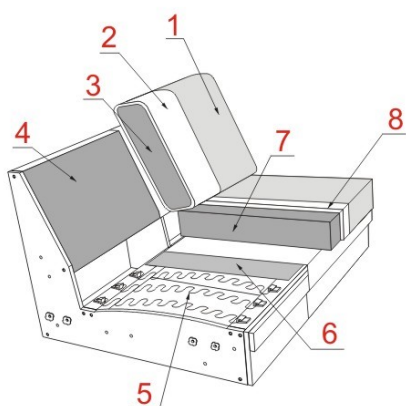

- 1** Bezug Ihrer Wahl
- 2** Diolenwattenabdeckung
- 3** Schaum HR 30kg/m³ + Daunen
- 4** Spanplatte
- 5** Wellen-Unterfederung
- 6** Filz
- 7** V1 - HR; V2 - HR PREMIUM
- 8** Diolenwattenabdeckung



Motorische Relaxfunktion 2M



Sitzauszug: motorischer Sitzauszug. Der Sitz bei Typen mit dem Sitzauszug ist ca. 25 cm ausziehbar!



Stauraum



Kopfstütze variabel einsteckbar



Longchair mit Relax-Bett

Preisgültigkeit bis :

Produktinformation

Alle Elemente können nur in einer Farbe und in einem Stoff oder Leder gefertigt werden (uni Stoff)! Lederzuschnitte und Nahtausführungen können aus material- und verarbeitungstechnischen Gründen zusätzliche Teilungsnähte zur Lederverarbeitung aufweisen.

Stoffausführung: lose Rückenkissen.

Lederausführung: Rückenkissen festgenäht.

Wichtig! Die Elemente mit Relaxfunktion 2M werden standardmäßig mit festen Rückenkissen geliefert.

Englische Naht im Sitz im Standard.

Kontrastnaht nicht möglich!

Sitzkomfort zur Wahl:

- HR als Standard

- HR Premium als Variante **gegen Aufpreis**

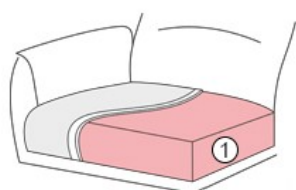

HR

① Schaum HR 35kg/m³

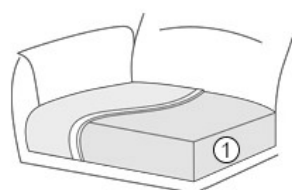

HR PREMIUM

① Schaum HR Premium 55kg/m³

Art der Polsterung : Festgepolstert mit legerem Look; Veränderungen und stärkere Faltenbildung sind warentypisch. Bitte unbedingt in der Bestellung angeben.

Sitzkomfort:

Konstruktionsbedingte Sitzhärteunterschiede lassen sich produktionstechnisch nicht vermeiden und stellen keinen Beanstandungsgrund dar.

Zwischen Elementen mit und ohne Funktion kann es Differenzen im Sitzkomfort geben. Dies ist warentypisch und stellt keinen Beanstandungspunkt dar.

Armlehn-Varianten:

A - Breite ca. 18 cm

B - Breite ca. 25 cm

C - Breite ca. 21 cm **gegen Aufpreis**

D - Breite ca. 32 cm **gegen Aufpreis**

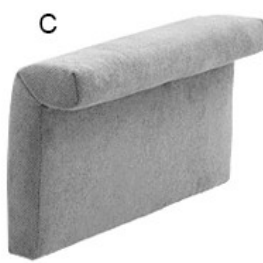
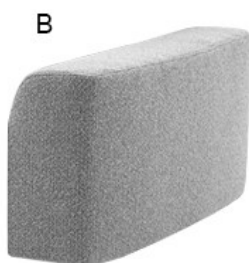

Bei der Bestellung bitte obligatorisch die Armlehn-Variante angeben!

Die Maßen und Preis der Elemente sind inkl. Armlehne! **Armlehne C und D gegen Aufpreis**

Funktionen:

Wichtig: Bei den Elementen mit motorischer Funktion - gibt es zwei Arten der Steuerung: Sensoren oder kabellose Funk-Fernbedienung - **gegen Aufpreis**. Die Sensoren befinden sich immer auf der Seite des Sitzkissens. Bitte unbedingt in der Bestellung angeben. Bei Informationsmangel werden immer Sensoren angewendet. **Wichtig!** Jeder Element mit motorischer Funktion benötigt eigene Funk-Fernbedienung.

Motorische Relaxfunktion 2M mit Herzwaage

Dieses Modell verfügt optional über eine Relaxfunktion mit 2 Motoren inkl. Herzwaage.

Der erste Motor dient dem sogenannten TV-Position, bei der sich die Fußstütze auf eine Höhe von ca. 46 cm anhebt. Der zweite Motor dient dem sogenannten Herzwaage-Position, bei der sich die Rückenlehne stark nach hinten neigt und die Fußstütze auf eine Höhe von ca. 60 cm anhebt. Es ist eine Ruheposition, in der Füße und Beine höher liegen als das Herz.

Um die Entspannungsfunktion besser zu nutzen empfiehlt der Hersteller bei den Elementen mit motorischer Relaxfunktion 2M immer die Kopfstütze mitzubestellen.



Wichtig:Die Relax-Funktion mit Motor 2M benötigt einen Wandabstand von ca. 16 cm (gemessen von der Kopfstütze).

Motorischer Sitzauszug (SAz m.Motor)

Der Sitz bei den Typen mit dem motorischen Sitzauszug ist ca. 25 cm ausziehbar!

Sitzauszug motorisch - ist bei dem 2-Sitzer und 2,5-Sitzer je mit einer, zwei oder keiner Armlehne erhältlich; bei dem 3-Sitzer je mit einer oder zwei Armlehne erhältlich; bei dem 1-Sitzer, 1,25-Sitzer und 1,5-Sitzer je mit einer oder keiner Armlehne erhältlich.



Relax-Bettfunktion beim Longchair

Dieses Modell verfügt optional über eine Relax-Bettfunktion bei Longchair - hier legt sich der Rücken nach hinten und das Sitzteil kommt ca 25 cm nach vorne.



Bei Elementen mit Motoren besteht die Möglichkeit das Akku gegen Aufpreis zu bekommen. **Achtung!** Für jedes motorisch verstellbare Element wird ein Akku benötigt.

Wichtig! Niedriger Ladezustand wird durch ein integrierter Lautsprecher signalisiert.

Achtung! Bei Typen mit motorischem Sitzauszug empfiehlt der Hersteller den Motor der Funktion nicht länger als max. 2 Minuten im Gang zu halten, danach bitte min. 18 Minuten (Motor) pausieren.

Elemente mit Stauraum

Das Stauraum ist bei dem 2-Sitzer und 2,5-Sitzer jeweils mit zwei Armlehnen möglich!



Elemente mit integrierter Platte

Einige Typen sind mit eingebauten Platten versehen, die in folgenden Materialien verfügbar sind:

HPL Platte: HPL1 im Preis; **HPL2 gegen Aufpreis;** Charakteristische Eigenschaften der verwendeten HPL-Platten: Stoßfestigkeit, Fleckenbeständigkeit, Reinigungsfreundlichkeit, Wasserfestigkeit, Temperaturbeständigkeit.

Massivholz Eiche - gegen Aufpreis. Eichenplatten sind ein Naturprodukt. Kleine Astansätze und natürliche Verfärbungen sind zulässig und stellen keinen Reklamationsgrund dar.

Anbauhocker niedrig 60 links und rechts mit Platte, Typen 701160NAB / 701360NAB; Zwischenhocker niedrig 60 mit Platte, Type 701060NAB

Bitte beachten: diese Elemente können nicht mit Elementen mit Relaxfunktion 2M, SAz m.Motor und Relax-Bettfunktion beim Longchair verbunden werden!

Zwischenelement m.Platte, Type 7019

Fuß-Varianten:

Dieses Modell kann ausschliesslich mit Kunststoff-Füßen angeboten werden.



Kunststofffuß
h - 8 cm

Nur eine Fußhöhe = 8 cm

Bei diesem Modell sind die Füße nicht montiert um Transportschäden zu vermeiden. Die einzelnen Typen werden mit Einhänge-Beschläge verbunden. Zubehörteile, wie Kissen und Kopfstützen sind separat zu bestellen. **Passt auf!**

Kopfstützensgriff aus Metall standardmäßig nur in Schwarz erhältlich.

Achtung!

Die Piktogramme haben nur einen informativen Charakter und entsprechen nicht der tatsächlichen Optik.

Bei den angegebenen Massen können Abweichungen entstehen (+/- 5 cm)

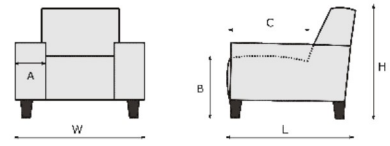

Bei Zusammenstellungen die Typen bitte von links nach rechts angeben (vorstehend!)

- A =
- B =
- C =
- H =
- L =

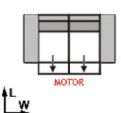
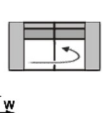
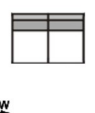
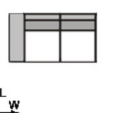
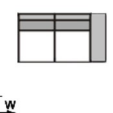
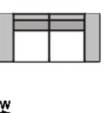

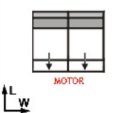
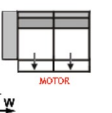
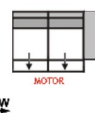
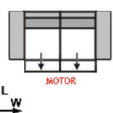
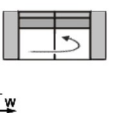
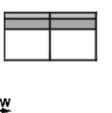
SITZKUNST PREISLISTE SALIA PLUS							
BEZEICHNUNG		2062M 2SAzLR m.motor	200243 2LR m.Stauraum	2500 2,5	2501 2,5L	2503 2,5R	2502 2,5LR
BEZEICHNUNG		2-Sitzer mit 2 Armlehnen, mit motorischem Sitzauszug	2-Sitzer mit 2 Armlehnen, mit Stauraum	2,5-Sitzer ohne Armlehnen	2,5-Sitzer mit Armlehne links	2,5-Sitzer mit Armlehne rechts	2,5-Sitzer mit 2 Armlehnen
BREITE (W)				182 cm			
Breite m. Armlehne A		198 cm	198 cm		200 cm	200 cm	218 cm
Breite m. Armlehne B		212 cm	212 cm		207 cm	207 cm	232 cm
Breite m. Armlehne C		204 cm	204 cm		203 cm	203 cm	224 cm
Breite m. Armlehne D		226 cm	226 cm		214 cm	214 cm	246 cm
TIEFE (L)		106 cm	106 cm	106 cm	106 cm	106 cm	106 cm
HÖHE (H)		82 cm	82 cm	82 cm	82 cm	82 cm	82 cm
SITZHÖHE (B) & SITZTIEFE (C)		42 cm & 59 cm	42 cm & 59 cm	42 cm & 59 cm	42 cm & 59 cm	42 cm & 59 cm	42 cm & 59 cm
QBM		1.04 qbm	1.04 qbm	1.17 qbm	1.17 qbm	1.17 qbm	1.29 qbm

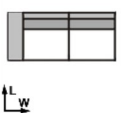
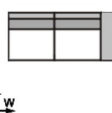
SITZKUNST PREISLISTE SALIA PLUS							
BEZEICHNUNG		2560M 2,5SAz m.motor	2561M 2,5SAzL m.motor	2563M 2,5SAzR m.motor	2562M 2,5SAzLR m.motor	250243 2,5LR m.Stauraum	3000 3
BEZEICHNUNG		2,5-Sitzer ohne Armlehnen, mit motorischem Sitzauszug	2,5-Sitzer, Armlehne links, mit motorischem Sitzauszug	2,5-Sitzer, Armlehne rechts, mit motorischem Sitzauszug	2,5-Sitzer mit 2 Armlehnen, mit motorischem Sitzauszug	2,5-Sitzer mit 2 Armlehnen, mit Stauraum	3-Sitzer ohne Armlehnen
BREITE (W)		182 cm					202 cm
Breite m. Armlehne A			200 cm	200 cm	218 cm	218 cm	
Breite m. Armlehne B			207 cm	207 cm	232 cm	232 cm	
Breite m. Armlehne C			203 cm	203 cm	224 cm	224 cm	
Breite m. Armlehne D			214 cm	214 cm	246 cm	246 cm	
TIEFE (L)		106 cm	106 cm	106 cm	106 cm	106 cm	106 cm
HÖHE (H)		82 cm	82 cm	82 cm	82 cm	82 cm	82 cm
SITZHÖHE (B) & SITZTIEFE (C)		42 cm & 59 cm	42 cm & 59 cm	42 cm & 59 cm	42 cm & 59 cm	42 cm & 59 cm	42 cm & 59 cm
QBM		1.17 qbm	1.17 qbm	1.17 qbm	1.29 qbm	1.29 qbm	1.43 qbm

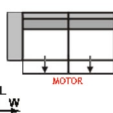
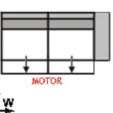
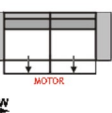
SITZKUNST PREISLISTE SALIA PLUS							
BEZEICHNUNG		3001 3L	3003 3R	3002 3LR	3061M 3SAzL m.motor	3063M 3SAzR m.motor	3062M 3SAzLR m.motor
BEZEICHNUNG		3-Sitzer mit Armlehne links	3-Sitzer mit Armlehne rechts	3-Sitzer mit 2 Armlehnen	3-Sitzer mit Armlehne links, mit motorischem Sitzauszug	3-Sitzer mit Armlehne rechts, mit motorischem Sitzauszug	3-Sitzer mit 2 Armlehnen, mit motorischem Sitzauszug
BREITE (W)							
Breite m. Armlehne A		220 cm	220 cm	238 cm	220 cm	220 cm	238 cm
Breite m. Armlehne B		227 cm	227 cm	252 cm	227 cm	227 cm	252 cm
Breite m. Armlehne C		223 cm	223 cm	244 cm	223 cm	223 cm	244 cm
Breite m. Armlehne D		234 cm	234 cm	266 cm	234 cm	234 cm	266 cm
TIEFE (L)		106 cm	106 cm	106 cm	106 cm	106 cm	106 cm
HÖHE (H)		82 cm	82 cm	82 cm	82 cm	82 cm	82 cm
SITZHÖHE (B) & SITZTIEFE (C)		42 cm & 59 cm	42 cm & 59 cm	42 cm & 59 cm	42 cm & 59 cm	42 cm & 59 cm	42 cm & 59 cm
QBM		1.43 qbm	1.43 qbm	1.43 qbm	1.3 qbm	1.3 qbm	1.3 qbm

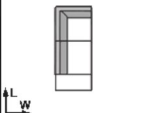
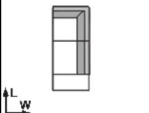
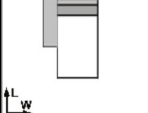
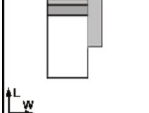
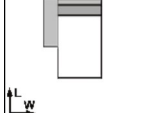
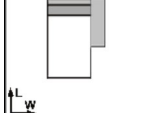
SITZKUNST PREISLISTE SALIA PLUS							
BEZEICHNUNG		6011 E1ABL	6013 E1ABR	602180 LL(80)	602380 LR(80)	602190 LL(90)	602390 LR(90)
BEZEICHNUNG		Eckelement+Einsitzer mit Abschlussteil links	Eckelement+Einsitzer mit Abschlussteil rechts	Longchair (80) mit Armlehne links	Longchair (80) mit Armlehne rechts	Longchair (90) mit Armteil links	Longchair (90) mit Armteil rechts
BREITE (W)		105 cm	105 cm				
Breite m. Armlehne A				100 cm	100 cm	110 cm	110 cm
Breite m. Armlehne B				107 cm	107 cm	117 cm	117 cm
Breite m. Armlehne C				103 cm	103 cm	113 cm	113 cm
Breite m. Armlehne D				114 cm	114 cm	124 cm	124 cm
TIEFE (L)		242 cm	242 cm	175 cm	175 cm	175 cm	175 cm
HÖHE (H)		82 cm	82 cm	82 cm	82 cm	82 cm	82 cm
SITZHÖHE (B) & SITZTIEFE (C)		42 cm & 194 cm	42 cm & 194 cm	42 cm & 130 cm	42 cm & 130 cm	42 cm & 130 cm	42 cm & 130 cm
QBM		1.7 qbm	1.7 qbm	0.88 qbm	0.88 qbm	0.98 qbm	0.98 qbm

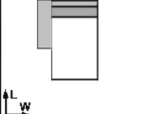
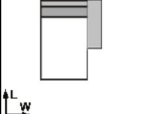
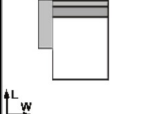
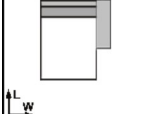
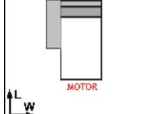
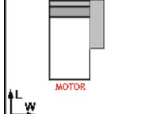

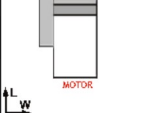
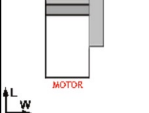
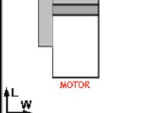
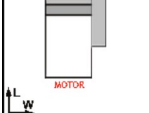
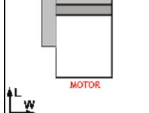
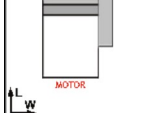
SITZKUNST PREISLISTE SALIA PLUS							
BEZEICHNUNG		6021100 LL(100)	6023100 LR(100)	6021120 LLXXL	6023120 LRXXL	6026180 LL(80) Relax-Bett	6026380 LR(80) Relax-Bett
BEZEICHNUNG		Longchair (100) mit Armteil links	Longchair (100) mit Armteil rechts	Longchair mit Armlehne links XXL	Longchair mit Armlehne rechts XXL	Longchair (80) Relax- Bett mit Armteil links	Longchair (80) Relax- Bett mit Armteil rechts
BREITE (W)							
Breite m. Armlehne A		120 cm	120 cm	145 cm	145 cm	100 cm	100 cm
Breite m. Armlehne B		127 cm	127 cm	152 cm	152 cm	107 cm	107 cm
Breite m. Armlehne C		123 cm	123 cm	148 cm	148 cm	103 cm	103 cm
Breite m. Armlehne D		134 cm	134 cm	159 cm	159 cm	114 cm	114 cm
TIEFE (L)		175 cm	175 cm	175 cm	175 cm	190 cm	190 cm
HÖHE (H)		82 cm	82 cm	82 cm	82 cm	82 cm	82 cm
SITZHÖHE (B) & SITZTIEFE (C)		42 cm & 130 cm	42 cm & 130 cm	42 cm & 130 cm	42 cm & 130 cm	42 cm & 144 cm	42 cm & 144 cm
QBM		1.08 qbm	1.08 qbm	1.34 qbm	1.34 qbm	1.39 qbm	1.39 qbm

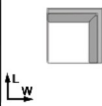
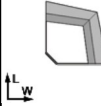
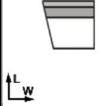
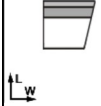
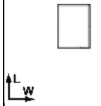
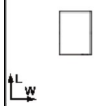
SITZKUNST PREISLISTE SALIA PLUS							
BEZEICHNUNG		6026190 LL(90) Relax-Bett	6026390 LR(90) Relax-Bett	60261100 LL(100) Relax-Bett	60263100 LR(100) Relax-Bett	602616120 LLXXL Relax-Bett	602636120 LRXXL Relax-Bett
BEZEICHNUNG		Longchair (90) Relax- Bett mit Armteil links	Longchair (90) Relax- Bett mit Armteil rechts	Longchair (100) Relax- Bett mit Armteil links	Longchair (100) Relax- Bett mit Armteil rechts	Longchair XXL Relax- Bett mit Armteil links	Longchair XXL Relax- Bett mit Armteil rechts
BREITE (W)							
Breite m. Armlehne A		110 cm	110 cm	120 cm	120 cm	145 cm	145 cm
Breite m. Armlehne B		117 cm	117 cm	127 cm	127 cm	152 cm	152 cm
Breite m. Armlehne C		113 cm	113 cm	123 cm	123 cm	148 cm	148 cm
Breite m. Armlehne D		124 cm	124 cm	134 cm	134 cm	159 cm	159 cm
TIEFE (L)		190 cm	190 cm	190 cm	190 cm	190 cm	190 cm
HÖHE (H)		82 cm	82 cm	82 cm	82 cm	82 cm	82 cm
SITZHÖHE (B) & SITZTIEFE (C)		42 cm & 144 cm	42 cm & 144 cm	42 cm & 144 cm	42 cm & 144 cm	42 cm & 144 cm	42 cm & 144 cm
QBM		1.56 qbm	1.56 qbm	1.72 qbm	1.72 qbm	2.13 qbm	2.13 qbm

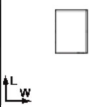
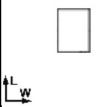
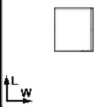
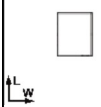
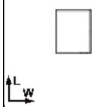
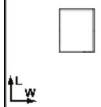
SITZKUNST PREISLISTE SALIA PLUS						
						
BEZEICHNUNG	8020 Sp.KI	7033 TE.Gr	170331 TrapezElement Links	170333 TrapezElement Rechts	701060 Zwischenhocker 60	9060L Anbauhocker Links 60
BEZEICHNUNG	Spitzeckteil klein	Trapezeckteil, groß	TrapezElement links	TrapezElement rechts	Zwischenhocker 60cm	Anbauhocker Links 60 cm
BREITE (W)	105 cm	159 cm	121 cm	121 cm	62 cm	62 cm
Breite m. Armlehne A						
Breite m. Armlehne B						
Breite m. Armlehne C						
Breite m. Armlehne D						
TIEFE (L)	105 cm	142 cm	106 cm	106 cm	106 cm	106 cm
HÖHE (H)	82 cm	82 cm	82 cm	82 cm	42 cm	42 cm
SITZHÖHE (B) & SITZTIEFE (C)	42 cm & 58 cm	42 cm & 59 cm	42 cm & 59 cm	42 cm & 59 cm	42 cm & 106 cm	42 cm & 106 cm
QBM	0.68 qbm	1.35 qbm	0.78 qbm	0.78 qbm	0.32 qbm	0.32 qbm

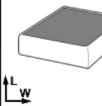
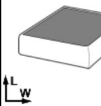
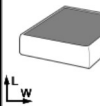
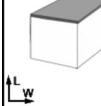
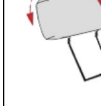
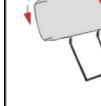
SITZKUNST PREISLISTE SALIA PLUS						
						
BEZEICHNUNG	9060R Anbauhocker Rechts 60	9060 Hocker 60	701080 Zwischenhocker 80	9080L Anbauhocker Links 80	9080R Anbauhocker Rechts 80	9080 Hocker 80
BEZEICHNUNG	Anbauhocker Rechts 60 cm	Hocker 60 cm	Zwischenhocker Breite 80 cm	Anbauhocker Links 80 cm	Anbauhocker Rechts 80 cm	Hocker 80 cm
BREITE (W)	62 cm	62 cm	82 cm	82 cm	82 cm	82 cm
Breite m. Armlehne A						
Breite m. Armlehne B						
Breite m. Armlehne C						
Breite m. Armlehne D						
TIEFE (L)	106 cm	106 cm	106 cm	106 cm	106 cm	106 cm
HÖHE (H)	42 cm	42 cm	42 cm	42 cm	42 cm	42 cm
SITZHÖHE (B) & SITZTIEFE (C)	42 cm & 106 cm	42 cm & 106 cm	42 cm & 106 cm	42 cm & 106 cm	42 cm & 106 cm	42 cm & 106 cm
QBM	0.32 qbm	0.32 qbm	0.42 qbm	0.42 qbm	0.42 qbm	0.42 qbm

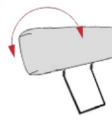
SITZKUNST PREISLISTE SALIA PLUS						
						
BEZEICHNUNG	701060NAB Zwischenhocker Niedrig 60 m.Platte	701160NAB Anbauhocker Niedrig 60 m.Platte Links	701360NAB Anbauhocker Niedrig 60 m.Platte Rechts	7019PL Zwischenelement m.Platte	902360 Kopfstütze 60 m.Rastomat	902370 Kopfstütze 70 m.Rastomat
BEZEICHNUNG	Zwischenhocker Niedrig 60 m.Platte	Anbauhocker Niedrig 60 m.Platte Links	Anbauhocker Niedrig 60 m.Platte Rechts	Zwischenelement m.Platte	Kopfstütze Verstellbar Breite 60 cm	Kopfstütze verstellbar Breite 70 cm
BREITE (W)	61 cm	61 cm	61 cm	55 cm	60 cm	70 cm
Breite m. Armlehne A						
Breite m. Armlehne B						
Breite m. Armlehne C						
Breite m. Armlehne D						
TIEFE (L)	106 cm	106 cm	106 cm	106 cm	14 cm	14 cm
HÖHE (H)	25 cm	25 cm	25 cm	38 cm	24 cm	24 cm
SITZHÖHE (B) & SITZTIEFE (C)	cm & cm	cm & cm	cm & cm	cm & cm	cm & cm	cm & cm
QBM	0.21 qbm	0.21 qbm	0.21 qbm	0.28 qbm	0.08 qbm	0.09 qbm

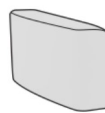
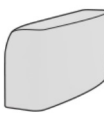
SITZKUNST PREISLISTE SALIA PLUS							
BEZEICHNUNG		902380 Kopfstütze 80 m.Rastomat	9023100 Kopfstütze 100 m.Rastomat	9121 AL A	9123 AR A	9221 AL B	9223 AR B
BEZEICHNUNG		Kopfstütze verstellbar Breite 80 cm	Kopfstütze verstellbar Breite 100 cm	Armlehne links Type A	Armlehne rechts Type A	Armlehne links Type B	Armlehne rechts Type B
BREITE (W)		80 cm	100 cm	18 cm	18 cm	25 cm	25 cm
Breite m. Armlehne A							
Breite m. Armlehne B							
Breite m. Armlehne C							
Breite m. Armlehne D							
TIEFE (L)		14 cm	14 cm	106 cm	106 cm	106 cm	106 cm
HÖHE (H)		24 cm	24 cm	57 cm	57 cm	52 cm	52 cm
SITZHÖHE (B) & SITZTIEFE (C)		cm & cm	cm & cm	cm & cm	cm & cm	cm & cm	cm & cm
QBM		0.1 qbm	0.13 qbm	0.11 qbm	0.11 qbm	0.16 qbm	0.16 qbm

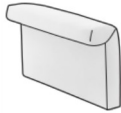
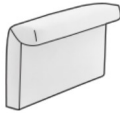
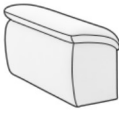
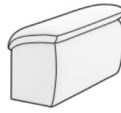
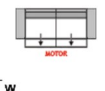
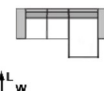
SITZKUNST PREISLISTE SALIA PLUS							
BEZEICHNUNG		9321 AL C	9323 AR C	9421 AL D	9423 AR D	11206MLR 1,5SAzL(100) m.motor-1,5SAzR(100) m.motor	5566 2,5L-LR(100)
BEZEICHNUNG		Armlehne links Type C	Armlehne rechts Type C	Armlehne links Type D	Armlehne rechts Type D	1,5-Sitzer Armlehne links mit motorischem Sitzauszug + 1,5-Sitzer Armlehne rechts mit motorischem Sitzauszug	2,5-Sitzer mit Armlehne links + Longchair Breite 100 mit Armlehne rechts
BREITE (W)		21 cm	21 cm	32 cm	32 cm		
Breite m. Armlehne A						238 cm	320 cm
Breite m. Armlehne B						252 cm	334 cm
Breite m. Armlehne C						244 cm	326 cm
Breite m. Armlehne D						266 cm	348 cm
TIEFE (L)		106 cm	106 cm	106 cm	106 cm	106 cm	175 cm
HÖHE (H)		57 cm	57 cm	55 cm	55 cm	82 cm	82 cm
SITZHÖHE (B) & SITZTIEFE (C)		cm & cm	cm & cm	cm & cm	cm & cm	42 cm & 59 cm	42 cm & 59 cm
QBM		0.13 qbm	0.13 qbm	0.2 qbm	0.2 qbm	1.32 qbm	2.25 qbm

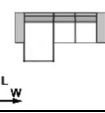
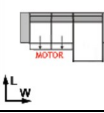
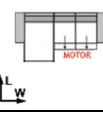
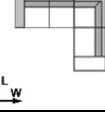
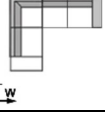
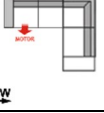
SITZKUNST PREISLISTE SALIA PLUS							
BEZEICHNUNG		5437 LL(100)-2,5R	4905M 2,5SAzL m.motor-LR(100)	11207M LL(100)-2,5SAzR m.motor	11498 1,25L(90)-1,25(90)-E1ABR	11499 E1ABL-1,25(90)-1,25R(90)	11498ML 1,25L(90) relax m.motor 2M-1,25(90)-E1ABR
BEZEICHNUNG		Longchair Breite 100 mit Armlehne links + 2,5-Sitzer mit Armlehne rechts nur Arm A/B/D möglich	2,5-Sitzer mit Armlehne links, mit motorischem Sitzauszug + Longchair mit Armteil rechts	Longchair Breite 100 mit Armlehne links + 2,5-Sitzer mit Armlehne rechts, mit motorischem Sitzauszug	1,25-Sitzer mit Armlehne links + 1,25-Sitzer ohne Armlehnen + Eckelement+Einsitzer mit Abschlussteil rechts	Eckelement+Einsitzer mit Abschlussteil links + 1,25-Sitzer ohne Armlehnen + 1,25-Sitzer mit Armlehne rechts	1,25-Sitzer mit Armlehne links, mit motorischen Relaxfunktion 2M + 1,25-Sitzer ohne Armlehnen + Eckelement+Einsitzer mit Abschlussteil rechts
BREITE (W)							
Breite m. Armlehne A		320 cm	320 cm	320 cm	307 cm	307 cm	307 cm
Breite m. Armlehne B		334 cm	334 cm	334 cm	314 cm	314 cm	314 cm
Breite m. Armlehne C		326 cm	326 cm	326 cm	310 cm	310 cm	310 cm
Breite m. Armlehne D		348 cm	348 cm	348 cm	321 cm	321 cm	321 cm
TIEFE (L)		175 cm	175 cm	175 cm	242 cm	242 cm	242 cm
HÖHE (H)		82 cm	82 cm	82 cm	82 cm	82 cm	82 cm
SITZHÖHE (B) & SITZTIEFE (C)		42 cm & 59 cm	42 cm & 59 cm	42 cm & 59 cm	42 cm & 59 cm	42 cm & 59 cm	42 cm & 59 cm
QBM		2.25 qbm	2.25 qbm	2.25 qbm	2.9 qbm	2.9 qbm	3.18 qbm

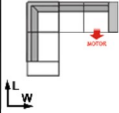
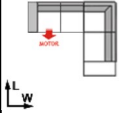
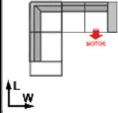
SITZKUNST PREISLISTE SALIA PLUS			
			
BEZEICHNUNG	11499MR E1ABL-1,25(90)-1,25 R(90) relax m.motor	11507ML 1L(80) rel mot 2M-1(80)-E1ABR	11508MR E1ABL-1(80)-1R(80) rel mot 2M
BEZEICHNUNG	Eckelement+Einsitzer mit Abschlussteil links + 1,25-Sitzer ohne Armlehnen + 1,25-Sitzer mit Armlehne rechts, mit motorischen Relaxfunktion 2M	1-Sitzer mit Armlehne links mit motorischen Relaxfunktion 2M + 1- Sitzer ohne Armlehnen + Eckelement+Einsitzer mit Abschlussteil rechts	Eckelement+Einsitzer mit Abschlussteil links + 1-Sitzer ohne Armlehnen + 1-Sitzer mit Armlehne rechts mit motorischen Relaxfunktion 2M
BREITE (W)			
Breite m. Armlehne A	307 cm	287 cm	287 cm
Breite m. Armlehne B	314 cm	294 cm	294 cm
Breite m. Armlehne C	310 cm	290 cm	290 cm
Breite m. Armlehne D	321 cm	301 cm	301 cm
TIEFE (L)	242 cm	242 cm	242 cm
HÖHE (H)	82 cm	82 cm	82 cm
SITZHÖHE (B) & SITZTIEFE (C)	42 cm & 59 cm	42 cm & 59 cm	42 cm & 59 cm
QBM	3.18 qbm	3.03 qbm	3.03 qbm