

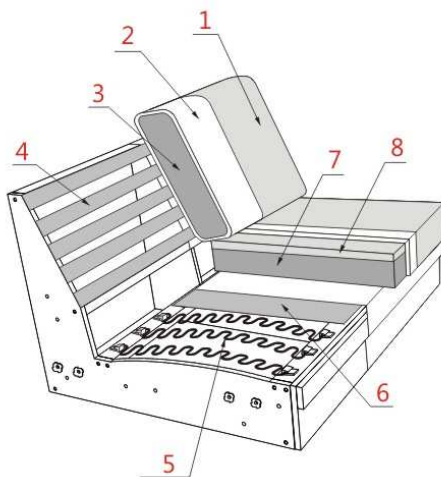

POLSTERAUFBAU

- KORPUS** : Verleimtes Massivholzgestell;
- SITZ** : Wellen-Unterfederung; SANDWICH (Schaum 35kg/m3 / Schaum HR 30kg/m3); Diolenwattenabdeckung;
- RÜCKEN** : Dauerelastisches Gummigurtband; Schaum HR 30kg/m3; Diolenwattenabdeckung;
- FÜßE** : Metallfüße; Holzfüße;



- 1** Bezug Ihrer Wahl
- 2** Diolenwattenabdeckung
- 3** Schaum HR 30kg/m3
- 4** Dauerelastisches Gummigurtband
- 5** Wellen-Unterfederung
- 6** Polster
- 7** SANDWICH

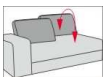

Variable Sitztiefen-Verstellung
(Schwenkbeschlag bietet 2 Sitztiefen)
durch Verstellung der Rückenkissen



Kopfstütze variabel einsteckbar

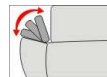

Armlehnen zur Wahl: fest oder klappbar

Produktinformation

Alle Elemente können nur in einer Farbe und in einem Stoff oder Leder gefertigt werden (uni Stoff)! Bei Lederbezug kann es aus material- und verarbeitungstechnischen Gründen zu zusätzlichen Teilungsnähten kommen.

Nur ein **Sitzkomfort** lieferbar: SANDWICH

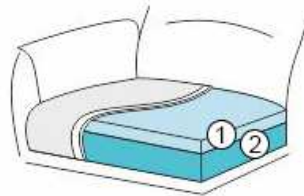

SANDWICH

- ① Schaum HR 30kg/m³
- ② Schaum 35kg/m³

Besonders legere Polsterung : Die Polsterung mit hochwertigen Materialien ist besonders legere verarbeitet, um ein bestimmtes optisches Erscheinungsbild zu erzeugen. Beim Gebrauch kann sich ein Wellenbild zeigen, das design- und konstruktionsbedingt gewollt ist. Dies stellt keinen Qualitätsmangel dar, sondern ist eine modellbedingte Eigenschaft.

Armlehn-Varianten: Armlehnbreite ca 38 cm - laut Typenplan

- Armlehne fest
- Armlehne klappbar (klpb)

Bei den klappbaren Armlehnen ist eine maximale Belastbarkeit bis zu 15 kg gewährleistet. Sie dienen nicht als Sitzgelegenheit.



Funktionen

Variable Sitztiefen-Verstellung (Schwenkbeschlag hat 2 Sitztiefen) durch Verstellung der Rückenkissen.

Durch die Sitztiefen-Verstellung kann folgende Sitztiefe erzielt werden:

C1 - 73 cm

C2 - 57 cm

Achtung: bei den Typen 8020 (Spitzeckteil klein) gibt es keine Sitztiefen-Verstellung!



Fuß-Varianten:

1. Metallfuß MF1/MF2; Farbe schwarz im Preis; **RAL-Farben gegen Aufpreis**
 2. * Holzfuß Eiche geölt (HF1/HF2 Eiche geölt) oder Eiche bianco (HF1/HF2 Eiche bianco) **gegen Aufpreis**
- *Holzfuß mit Innenstruktur aus Metall



schwarz / RAL

MF1 h - 19 cm
MF2 h - 21 cm

Eiche geölt
Eiche bianco

HF1 h - 19 cm
HF2 h - 21 cm

Verfügbare RAL-Farben: siehe RAL-Musterpaket.

Bitte beachten Sie: Es kann zu leichten RAL-Farbabweichungen kommen.

Zwei Fußhöhen:

h-19 cm; Fuß MF1, HF1; Sitzhöhe ca 44 cm

h-21 cm; Fuß MF2, HF2; Sitzhöhe ca 46 cm

Bei diesem Modell sind die Füße nicht montiert um Transportschäden zu vermeiden.
Die einzelnen Typen werden mit Einhänge-Beschläge verbunden.

Empfehlung für die Nierenkissen je Element:

2x Nierenkissen 60 cm: 2,5-er

2x Nierenkissen 70 cm: 3-er,

1x Nierenkissen 70 cm: Longchair

1x Nierenkissen 90 cm: Longchair groß, 1,75-er

Passt auf! Kopfstützensgriff aus Metall standardmäßig in Schwarz oder als Variante in **RAL-Farben gegen Aufpreis** erhältlich. Bei Informationsmangel wird immer Farbe Schwarz angewendet.

Achtung!





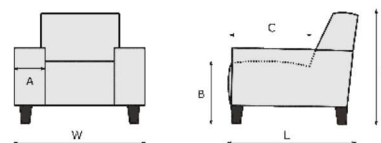

Die Piktogramme haben nur einen informativen Charakter und entsprechen nicht der tatsächlichen Optik.

Bei den angegebenen Massen können Abweichungen entstehen (+/- 5 cm)





Bei Zusammenstellungen die Typen bitte von links nach rechts angeben (vorstehend!)



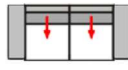
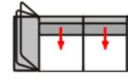
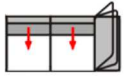
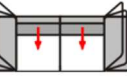
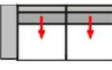

A = ca 38 cm
B = 44 cm; h-19 cm
C = 57/73
H = 84 cm; h-19 cm
L = 107 cm

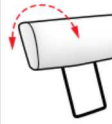

SITZKUNST PREISLISTE SELVIO							
BEZEICHNUNG		1751VE 1,75AL m. ver. Rücken	1753VE 1,75AR m. ver. Rücken	1751VEK 1,75ALklpb m. ver. Rücken	1753VEK 1,75ARklpb m. ver. Rücken	2500VE 2,5 m. ver. Rücken	2501VE 2,5AL m. ver. Rücken
BEZEICHNUNG		1,75-Sitzer mit Armlehne links, mit Sitztiefen-Verstellung	1,75-Sitzer mit Armlehne rechts, mit Sitztiefen-Verstellung	1,75-Sitzer mit Armlehne links klappbar, mit Sitztiefen- Verstellung	1,75-Sitzer mit Armlehne rechts klappbar, mit Sitztiefen- Verstellung	2,5-Sitzer ohne Armlehnen, mit Sitztiefen-Verstellung	2,5-Sitzer mit Armlehne links, mit Sitztiefen- Verstellung
BREITE (W)		139 cm	139 cm	139 cm	139 cm	141 cm	179 cm
TIEFE (L)		107 cm	107 cm	107 cm	107 cm	107 cm	107 cm
HÖHE (H)		84 cm	84 cm	84 cm	84 cm	84 cm	84 cm
SITZHÖHE (B) & SITZTIEFE (C)		44 cm & 73 cm	44 cm & 73 cm	44 cm & 73 cm	44 cm & 73 cm	44 cm & 73 cm	44 cm & 73 cm
QBM		1.02 qbm	1.02 qbm	1.02 qbm	1.02 qbm	1.04 qbm	1.31 qbm
Stoff	EUR	EUR	EUR	EUR	EUR	EUR	EUR
TORI	441	441	466	466	470	470	596
II	441	441	466	466	470	470	596
III	451	451	476	476	477	477	607
IV	469	469	494	494	492	492	630
V	481	481	506	506	502	502	645
VI	491	491	516	516	510	510	657
Leder	EUR	EUR	EUR	EUR	EUR	EUR	EUR
L20	616	616	651	651	655	655	830
L30	656	656	691	691	697	697	884
L40	688	688	723	723	729	729	925
L50	718	718	753	753	760	760	965
Aufpreis (+) Nachlass (-)	EUR	EUR	EUR	EUR	EUR	EUR	EUR
KOPFSTÜTZEHANDGRIFF RAL							
MF RAL	+ 8	+ 8	+ 8	+ 8	+ 8	+ 8	+ 8
HF EICHE	+ 12	+ 12	+ 12	+ 12	+ 12	+ 12	+ 12

SITZKUNST PREISLISTE SELVIO							
BEZEICHNUNG		2503VE 2,5AR m. ver. Rücken	2502VE 2,5ALR m. ver. Rücken	2501VEK 2,5ALklpb m. ver. Rücken	2503VEK 2,5ARklpb m. ver. Rücken	2502VEK 2,5ALRklpb m. ver. Rücken	3001VE 3AL m. ver. Rücken
BEZEICHNUNG		2,5-Sitzer mit Armlehne rechts, mit Sitztiefen- Verstellung	2,5-Sitzer mit 2 Armlehnen, mit Sitztiefen-Verstellung	2,5-Sitzer Armlehne links klappbar, mit Sitztiefen-Verstellung	2,5-Sitzer Armlehne rechts klappbar, mit Sitztiefen-Verstellung	2,5-Sitzer mit 2 klappbaren Armlehnen, mit Sitztiefen- Verstellung	3-Sitzer mit Armlehne links, mit Sitztiefen- Verstellung
BREITE (W)		179 cm	217 cm	179 cm	179 cm	217 cm	199 cm
TIEFE (L)		107 cm	107 cm	107 cm	107 cm	107 cm	107 cm
HÖHE (H)		84 cm	84 cm	84 cm	84 cm	84 cm	84 cm
SITZHÖHE (B) & SITZTIEFE (C)		44 cm & 73 cm	44 cm & 73 cm	44 cm & 73 cm	44 cm & 73 cm	44 cm & 73 cm	44 cm & 73 cm
QBM		1.31 qbm	1.74 qbm	1.31 qbm	1.31 qbm	1.74 qbm	1.46 qbm
Stoff	EUR	EUR	EUR	EUR	EUR	EUR	EUR
TORI	596	722	621	621	621	772	637
II	596	722	621	621	621	772	637
III	607	737	632	632	632	787	650
IV	630	768	655	655	655	818	674
V	645	788	670	670	670	838	691
VI	657	804	682	682	682	854	703
Leder	EUR	EUR	EUR	EUR	EUR	EUR	EUR
L20	830	1005	865	865	865	1075	890
L30	884	1071	919	919	919	1141	949
L40	925	1121	960	960	960	1191	994
L50	965	1170	1000	1000	1000	1240	1038
Aufpreis (+) Nachlass (-)	EUR	EUR	EUR	EUR	EUR	EUR	EUR
KOPFSTÜTZEHANDGRIFF RAL							
MF RAL	+ 8	+ 16	+ 8	+ 8	+ 8	+ 16	+ 8
HF EICHE	+ 12	+ 24	+ 12	+ 12	+ 12	+ 24	+ 12

SITZKUNST PREISLISTE SELVIO						
	90707	91260	902355	902385	996030	997030
BEZEICHNUNG	Hocker 70x70	Hocker 125x60	Kopfstütze 55 m.Rastomat	Kopfstütze 85 m.Rastomat	Nierenkissen 60	Nierenkissen 70
BEZEICHNUNG	Hocker 70x70	Hocker 125x60	Kopfstütze Verstellbar Breite 55 cm	Kopfstütze 85 m.Rastomat	Nierenkissen 60	Nierenkissen 70 cm
BREITE (W)	70 cm	60 cm	58 cm	88 cm	60 cm	70 cm
TIEFE (L)	70 cm	125 cm	11 cm	11 cm	14 cm	14 cm
HÖHE (H)	44 cm	44 cm	24 cm	24 cm	26 cm	26 cm
SITZHÖHE (B) & SITZTIEFE (C)	44 cm & 70 cm	44 cm & 125 cm	cm & cm	cm & cm	cm & cm	cm & cm
QBM	0.16 qbm	0.24 qbm	0.07 qbm	0.1 qbm	0.02 qbm	0.03 qbm
Stoff	EUR	EUR	EUR	EUR	EUR	EUR
TORI	152	176	60	67	23	25
II	152	176	60	67	23	25
III	155	179	60	68	23	26
IV	160	186	63	72	25	28
V	163	190	65	73	27	29
VI	166	194	65	74	28	30
Leder	EUR	EUR	EUR	EUR	EUR	EUR
L20	202	243	78	90	36	39
L30	213	259	83	97	39	43
L40	222	271	87	102	42	46
L50	230	283	91	107	44	49
Aufpreis (+) Nachlass (-)	EUR	EUR	EUR	EUR	EUR	EUR
KOPFSTÜTZEHANDGRIFF RAL			+ 5	+ 5		
MF RAL	+ 16	+ 16				
HF EICHE	+ 24	+ 24				

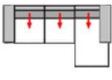
SITZKUNST PREISLISTE SELVIO						
	999030	9477VE	5832VE	9477VEK	5832VEK	5969VE
BEZEICHNUNG	Nierenkissen 90	1,75AL m. ver. Rucken-LAR.Gr m. ver. Rucken	LAL.Gr m. ver. Rucken-1,75AR m. ver. Rucken	1,75ALKlpp m. ver. Rucken-LAR.Grklpp m. ver. Rucken	LAL.Grklpp m. ver. Rucken-1,75ARKlpp m. ver. Rucken	2,5AL m. ver. Rucken-LAR m. ver. Rucken
BEZEICHNUNG	Nierenkissen 90 cm	1,75-Sitzer mit Armlehne links, mit Sitztiefen-Verstellung + Longchair mit Armteil rechts, groß, mit Sitztiefenverstellung	Longchair mit Armteil links, groß, mit Sitztiefenverstellung + 1,75-Sitzer mit Armlehne rechts, mit Sitztiefen-Verstellung	1,75-Sitzer mit Armlehne links klappbar, mit Sitztiefen-Verstellung + Longchair mit Armteil rechts klappbar, groß, mit Sitztiefenverstellung	Longchair mit Armteil links klappbar, groß, mit Sitztiefenverstellung + 1,75-Sitzer mit Armlehne rechts klappbar, mit Sitztiefen-Verstellung	2,5-Sitzer mit Armlehne links, mit Sitztiefen-Verstellung + Longchair mit Armteil rechts, mit Sitztiefen-Verstellung
BREITE (W)	90 cm	278 cm	278 cm	278 cm	278 cm	298 cm
TIEFE (L)	14 cm	171 cm	171 cm	171 cm	171 cm	171 cm
HÖHE (H)	26 cm	84 cm	84 cm	84 cm	84 cm	84 cm
SITZHÖHE (B) & SITZTIEFE (C)	cm & cm	44 cm & 73 cm	44 cm & 73 cm	44 cm & 73 cm	44 cm & 73 cm	44 cm & 73 cm
QBM	0.03 qbm	2.71 qbm	2.71 qbm	2.71 qbm	2.71 qbm	2.76 qbm
Stoff	EUR	EUR	EUR	EUR	EUR	EUR
TORI	28	1095	1095	1145	1145	1198
II	28	1095	1095	1145	1145	1198
III	29	1117	1117	1167	1167	1219
IV	32	1158	1158	1208	1208	1264
V	34	1186	1186	1236	1236	1293
VI	35	1208	1208	1258	1258	1315
Leder	EUR	EUR	EUR	EUR	EUR	EUR
L20	45	1496	1496	1566	1566	1635
L30	50	1589	1589	1659	1659	1737
L40	54	1661	1661	1731	1731	1814
L50	57	1732	1732	1802	1802	1890
Aufpreis (+) Nachlass (-)	EUR	EUR	EUR	EUR	EUR	EUR
KOPFSTÜTZEHANDGRIFF RAL						
MF RAL		+ 24	+ 24	+ 24	+ 24	+ 24
HF EICHE		+ 36	+ 36	+ 36	+ 36	+ 36

SITZKUNST PREISLISTE SELVIO							
BEZEICHNUNG		5970VE	5969VEK	5970VEK	649VE	647VE	649VEK
BEZEICHNUNG		LAL m. ver. Rücken-2,5AR m. ver. Rücken	2,5ALKlpp m. ver. Rücken-LARklpp m. ver. Rücken	LALklpp m. ver. Rücken-2,5ARklpp m. ver. Rücken	2,5AL m. ver. Rücken-LAR.Gr o. ver. Rücken	LAL.Gr o. ver. Rücken-2,5AR m. ver. Rücken	2,5ALKlpp m. ver. Rücken-LAR.Grklpp o. ver. Rücken
BEZEICHNUNG		Longchair mit Armteil links, mit Sitztiefen-Verstellung + 2,5-Sitzer mit Armlehne rechts, mit Sitztiefen-Verstellung	2,5-Sitzer mit Armlehne links klappbar, mit Sitztiefen-Verstellung + Longchair mit Armteil rechts klappbar, mit Sitztiefen-Verstellung	Longchair mit Armteil links klappbar, mit Sitztiefen-Verstellung + 2,5-Sitzer mit Armlehne rechts klappbar, mit Sitztiefen-Verstellung	2,5-Sitzer mit Armlehne links, mit Sitztiefen-Verstellung + Longchair mit Armteil rechts, groß	Longchair mit Armteil links, groß + 2,5-Sitzer mit Armlehne rechts, mit Sitztiefen-Verstellung	2,5-Sitzer Armlehne links klappbar, mit Sitztiefen-Verstellung + Longchair mit Armteil rechts klappbar, gross
BREITE (W)		298 cm	298 cm	298 cm	318 cm	318 cm	318 cm
TIEFE (L)		171 cm	171 cm	171 cm	171 cm	171 cm	171 cm
HÖHE (H)		84 cm	84 cm	84 cm	84 cm	84 cm	84 cm
SITZHÖHE (B) & SITZTIEFE (C)		44 cm & 73 cm	44 cm & 73 cm	44 cm & 73 cm	44 cm & 73 cm	44 cm & 73 cm	44 cm & 73 cm
QBM		2.76 qbm	2.76 qbm	2.76 qbm	3 qbm	3 qbm	3 qbm
Stoff		EUR	EUR	EUR	EUR	EUR	EUR
TORI		1198	1248	1248	1220	1220	1270
II		1198	1248	1248	1220	1220	1270
III		1219	1269	1269	1243	1243	1293
IV		1264	1314	1314	1289	1289	1339
V		1293	1343	1343	1320	1320	1370
VI		1315	1365	1365	1344	1344	1394
Leder		EUR	EUR	EUR	EUR	EUR	EUR
L20		1635	1705	1705	1680	1680	1750
L30		1737	1807	1807	1787	1787	1857
L40		1814	1884	1884	1868	1868	1938
L50		1890	1960	1960	1949	1949	2019
Aufpreis (+) Nachlass (-)		EUR	EUR	EUR	EUR	EUR	EUR
KOPFSTÜTZEHANDGRIFF RAL							
MF RAL		+ 24	+ 24	+ 24	+ 24	+ 24	+ 24
HF EICHE		+ 36	+ 36	+ 36	+ 36	+ 36	+ 36

SITZKUNST PREISLISTE SELVIO						
BEZEICHNUNG		647VEK	591VE	590VE	591VEK	590VEK
BEZEICHNUNG		LAL.Grklpp o. ver. Rücken-2,5ARklpp m. ver. Rücken	2,5AL m. ver. Rücken-E1ABR m. ver. Rücken	E1ABL m. ver. Rücken-2,5AR m. ver. Rücken	2,5ALKlpp m. ver. Rücken-E1ABR m. ver. Rücken	E1ABL m. ver. Rücken-2,5ARklpp m. ver. Rücken
BEZEICHNUNG		Longchair mit Armteil links klappbar, gross + 2,5-Sitzer Armlehne rechts klappbar, mit Sitztiefen-Verstellung	2,5-Sitzer Armlehne L + Eckelement+ Einsitzer Abschlussteil R; inkl. Sitztiefen-Verstellung	Eckelement + Einsitzer Abschlussteil L + 2,5-Sitzer Armlehne R; inkl. Sitztiefen-Verstellung	2,5-Sitzer mit Armlehne links klappbar , mit Sitztiefen-Verstellung + Eckelement+ Einsitzer mit Abschlussteil rechts, mit Sitztiefen-Verstellung	Eckelement + Einsitzer mit Abschlussteil links, mit Sitztiefen-Verstellung + 2,5-Sitzer mit Armlehne rechts klappbar , mit Sitztiefen-Verstellung
BREITE (W)		318 cm	286 cm	286 cm	286 cm	286 cm
TIEFE (L)		171 cm	236 cm	236 cm	236 cm	236 cm
HÖHE (H)		84 cm	84 cm	84 cm	84 cm	84 cm
SITZHÖHE (B) & SITZTIEFE (C)		44 cm & 73 cm	44 cm & 73 cm	44 cm & 73 cm	44 cm & 73 cm	44 cm & 73 cm
QBM		3 qbm	3.28 qbm	3.28 qbm	3.28 qbm	3.28 qbm
Stoff		EUR	EUR	EUR	EUR	EUR
TORI		1270	1357	1357	1382	1382
II		1270	1357	1357	1382	1382
III		1293	1380	1380	1405	1405
IV		1339	1428	1428	1453	1453
V		1370	1459	1459	1484	1484
VI		1394	1483	1483	1508	1508
Leder		EUR	EUR	EUR	EUR	EUR
L20		1750	1858	1858	1893	1893
L30		1857	1973	1973	2008	2008
L40		1938	2062	2062	2097	2097
L50		2019	2148	2148	2183	2183
Aufpreis (+) Nachlass (-)		EUR	EUR	EUR	EUR	EUR
KOPFSTÜTZEHANDGRIFF RAL						
MF RAL		+ 24	+ 28	+ 28	+ 28	+ 28
HF EICHE		+ 36	+ 42	+ 42	+ 42	+ 42