



### POLSTERAUFBAU

**KORPUS** : Verleimtes Massivholzgestell; Spanplatte; Sperrholz;

**SITZ** : Wellen-Unterfederung; Var.1 - SANDWICH (Schaum 35kg/m<sup>3</sup> / Kaltschaum 30kg/m<sup>3</sup>); Var.2 - BONELL (Federkern / Kaltschaum 38kg/m<sup>3</sup>); Var.3 - BONELL HARD (Federkern / Schaum 35kg/m<sup>3</sup>); Var.4 - LASTILUX (Schaum HR Premium 55kg/m<sup>3</sup>); Diolenwattenabdeckung;

**RÜCKEN** : Komfortkissen (Kaltschaum 30kg/m<sup>3</sup> + Silikon); Diolenwattenabdeckung;

**FÜßE** : Metallfüße; Holzfüße Buche lackiert; Holzfüße Eiche;

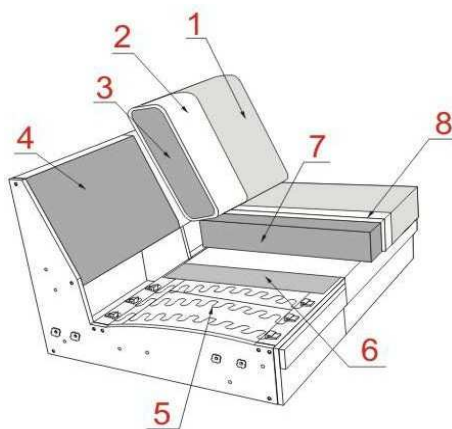

- 1 Bezug Ihrer Wahl
- 2 Rückenmatte (Silikon)
- 3 Kaltschaum 30kg/m<sup>3</sup>
- 4 Spanplatte
- 5 Wellen-Unterfederung
- 6 Polster
- 7 V1-SANDWICH; V2-BONELL; V3-BONELL HARD; V4- LASTILUX
- 8 Diolenwattenabdeckung



Stauraum im hochklapbarem Abschlussteil



Kopfstütze variabel einsteckbar



Motorische Relaxfunktion 2M

# SOLARI

## Produktinformation

Alle Elemente können nur in einer Farbe und in einem Stoff oder Leder gefertigt werden (uni Stoff)! Lederzuschnitte und Nahtausführungen können aus material- und verarbeitungstechnischen Gründen zusätzliche Teilungsnahte zur Lederverarbeitung aufweisen.

**Art der Polsterung:** Festgepolstert mit legerem Look; Veränderungen und stärkere Faltenbildung sind warentypisch.

**Sitzkomfort zur Wahl:**

1. SANDWICH
  2. BONELL
  3. BONELL HARD
  4. HR Premium (Lastilux) **gegen Aufpreis**
- Bitte unbedingt in der Bestellung angeben.



Sitzkomfort:

Konstruktionsbedingte Sitzhärteunterschiede lassen sich produktionstechnisch nicht vermeiden und stellen keinen Beanstandungsgrund dar. Zwischen Elementen mit und ohne Funktion kann es Differenzen im Sitzkomfort geben. Dies ist warentypisch und stellt keinen Beanstandungspunkt dar. Kombinationen mit unterschiedlichen Sitzausführungen sind nicht zu empfehlen.

**Armlehn-Varianten:**

A - Breite ca 17 cm (Armlehne bei Longchair schließt bündig mit dem Korpus ab) C - Breite ca 19 cm (Armlehne steht bei Longchair 2 cm über) - **gegen Aufpreis**

E - Breite ca 20 cm (Armlehne steht bei Longchair 3 cm über)

F - Breite ca 17 cm (Armlehne bei Longchair schließt bündig mit dem Korpus ab) Bei der Bestellung bitte immer den Armlehnen-Typ angeben!

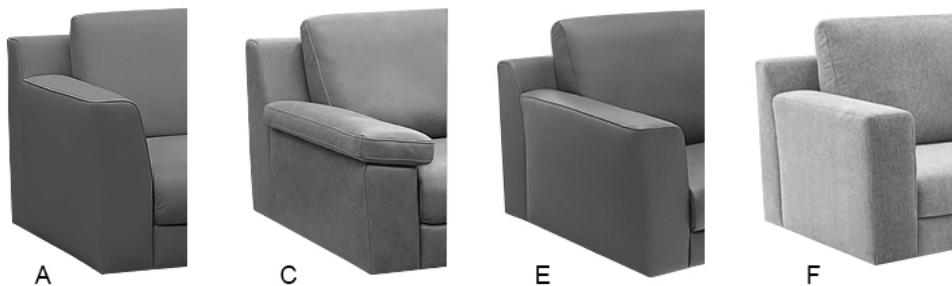

Die Maßen und Preis der Elementen sind inkl. Armlehne! **Armlehne C gegen Aufpreis!**

**2 verschiedene Sitztiefen:**

55 cm als Standardtiefe

58 cm als tief

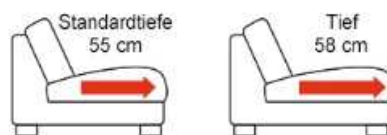

**Bitte beachten Sie! Typen mit zwei unterschiedlichen Sitztiefen können miteinander nicht verbunden werden.**

**2 Rückenhöhen**

Gesamthöhe bei Sitzhöhe 45 cm: ca 84 cm (Rücken Standardhöhe) oder wählbar hoher Rücken (Hoch) 6 cm höher (Gesamthöhe ca 90 cm).



### Fuß-Varianten:

- Metallfuß (MF) in Farbe schwarz- im Preis erhältlich; **RAL-Farben gegen Aufpreis**
- Holzfuß Buche lackiert (HF) - im Preis erhältlich
- Holzfuß Eiche geölt oder bianco (HF Eiche geölt; HFEiche bianco) - **gegen Aufpreis**
- Metallkufe (MR) - Farbe **schwarz und RAL-Farben gegen Aufpreis**



Lieferbare Holzfußfarben: siehe Holzfarbtonmuster sowie Eiche geölt und Eiche bianco. Verfügbare RAL-Farben: siehe RAL-Musterpaket.

**Bitte beachten Sie:** Es kann zu leichten RAL-Farbabweichungen kommen.

### Wichtig!

Bei dem Type Spitz Eckteil Kl. (8020) kann keine Metallkufe eingesetzt werden. Wenn der Kunde sich für eine Eckgarnitur mit Metallkufen entscheidet, wird beim Type Spitz Eckteil (8020) ein gerader Fuss eingesetzt.

Die Metallfüße MF5 / MF6 und Metallkufe MR2 / MR3 können nicht unter den Rundelementen (1ABL/R Rund, 1,25ABL/R Rund, 1,5ABL/R Rund, 1,75ABL/R rund, Longchair rund und E1ABL/R rund verwendet werden!

Bei diesem Modell sind die Füße nicht montiert um Transportschäden zu vermeiden.

### 2 Fußhöhen

h-17 cm (MF5 / MF8 / MF14 / HF2 / MR2) - Sitzhöhe 45 cm - als Standard

h-19 cm (MF6 / MF9 / MF15 / HF3 / MR3) - Sitzhöhe 47 cm

### Stützfüße

Elemente ohne Armlehne und Elemente mit nur einer Armlehne werden i.d.R. in einen Longchair oder Anbauecke bzw. Eckelement seitlich eingehängt.

Falls Sie jedoch die Elemente ohne Armlehne oder Elemente mit nur einer Armlehne direkt miteinander verbinden möchten, werden zusätzliche Stützfüße benötigt.

Bitte wenden Sie sich in diesem Fall an das Werk bezüglich der benötigten Stützfüße und des Preises.

**Wichtig:** Stützfüße nur in Farbe schwarz lieferbar!

Ausgenommen sind hier Elemente mit Relaxfunktion, da diese auf zurückversetzten Füßen stehen.

### Funktionen

#### Motorische Relaxfunktion 2M

Dieses Modell verfügt optional über eine Relaxfunktion mit 2 Motoren.

Der erste Motor dient dem sogenannten TV-Position, bei der sich die Fußstütze auf eine Höhe von ca. 55 anhebt und die Rückenlehne leicht nach hinten neigt.

Der zweite Motor dient dem sogenannten Herzwaage-Position, bei der sich die Rückenlehne stark nach hinten neigt und die Fußstütze auf eine Höhe von ca. 65 cm anhebt. Es ist eine Ruheposition, in der Füße und Beine höher liegen als das Herz.

Um die Entspannungsfunktion besser zu nutzen empfiehlt der Hersteller bei den Elementen mit motorischer Relaxfunktion 2M immer die Kopfstütze mitzubestellen.

1-Sitzer Elemente fest wie 1 / 1,25 / 1,5 / 1,75 je mit einer oder keiner Armlehne (je nach Typenplan) können nicht miteinander kombiniert werden – diese dienen nur um die Zusammenstellung mit 1-Sitzer-Elementen mit Relaxfunktion zu bauen.

Standardmäßig werden die Sofas mit Relaxfunktionen zweiteilig geliefert, und die Sofas ohne Funktion einteilig, d.h. ein 2-, 2,5-, 3- oder 3,5-Sitzer-Sofa kann nicht aus 2 separaten festen 1-Sitzer Elementen gebaut werden. Wenn es so gewünscht wird, wird es als Sonderanfertigung gegen Aufpreis betrachtet. Bitte wenden Sie sich in diesem Fall an das Werk.

Bei Elementen mit Motoren besteht die Möglichkeit den Akku gegen Aufpreis zu bekommen. Wichtig! Typen mit zwei Motoren benötigen zwei Akkus. Niedriger Ladezustand wird durch einen integrierten Lautsprecher signalisiert.

Achtung! Bei Typen mit Relaxfunktion m.Motor empfiehlt der Hersteller den Motor der Funktion nicht länger als max. 2 Minuten in Betrieb zu nehmen, danach bitte min. 18 Minuten (Motor) pausieren.

Bei Verwendung der Relaxfunktion erhält das Element folgende Abmessungen:

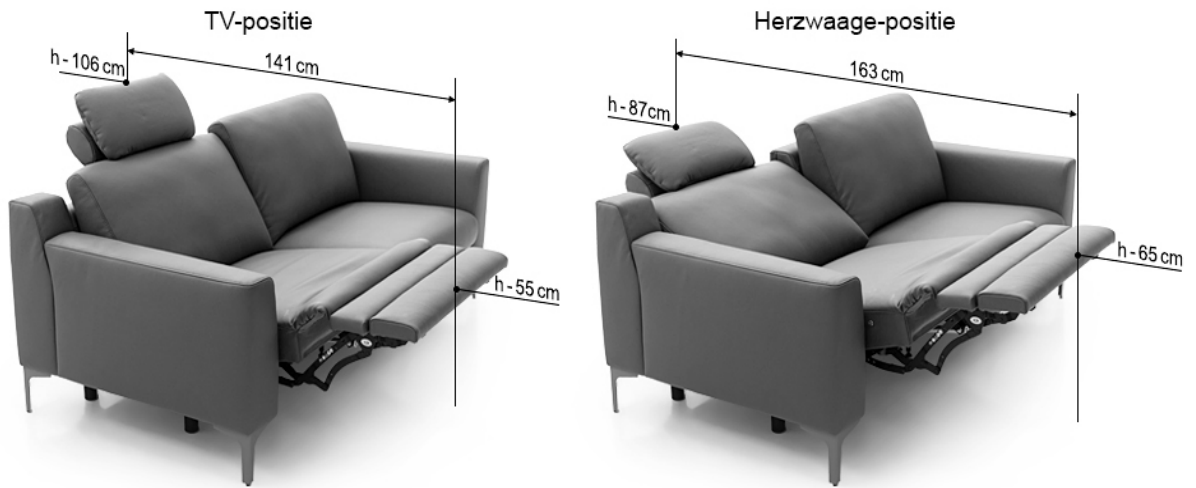

**Möglichkeiten gegen Aufpreis**

- USB-Anschluß montiert wie unten gezeigt:



USB-Anschluß kann in jeder Armlehne eingebaut werden: Farbe inox oder schwarz. Bitte immer angeben. Die einzelnen Typen werden mit Einhänge-Beschläge verbunden.

Zubehörteile, wie Kissen und Kopfstützen sind separat zu bestellen.

**Passt auf!** Kopfstützengriff aus Metall standardmäßig in Chrom oder als Variante in Schwarz erhältlich - preisgleich oder in **RAL-Farben gegen Aufpreis**. Bei Informationsmangel wird immer Farbe Chrom angewendet. **Passt auf!** Metallbügel des Armkissens m. Metallstange (995045MS) standardmäßig in Chrom oder als Variante in Schwarz erhältlich – preisgleich. Bei Informationsmangel wird immer Farbe Chrom angewendet.

**Achtung!**

Die Piktogramme haben nur einen informativen Charakter und entsprechen nicht der tatsächlichen Optik.

Bei den angegebenen Massen können Abweichungen entstehen (+/- 5 cm)

Bei Zusammenstellungen die Typen bitte von links nach rechts angeben (vorstehend!)



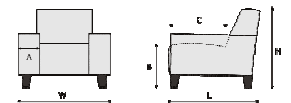









A = Laut Typenplan  
 B = 45 cm h-17 cm  
 C = 55 cm ; 58 cm  
 H = 84 cm ; 90 cm  
 L = 97 cm ; 100 cm



# Sitz Standardtiefe (55), Rücken Standardhöhe (84)

SITZKUNST PREISLISTE <b>SOLARI</b>							
BEZEICHNUNG		1000UN	1001UN	1003UN	1002UN	1000UNM2	1001UNM2
		1	1L	1R	1LR	1 relax m.motor 2M	1L relax m.motor 2M
BEZEICHNUNG		1-Sitzer ohne Armlehne Sitz Standardtiefe, Rücken Standardhöhe	1-Sitzer mit Armlehne links Sitz Standardtiefe, Rücken Standardhöhe <i>Bitte immer separat die Armlehne bestellen</i>	1-Sitzer mit Armlehne rechts Sitz Standardtiefe, Rücken Standardhöhe <i>Bitte immer separat die Armlehne bestellen</i>	Sessel Sitz Standardtiefe, Rücken Standardhöhe <i>Bitte immer separat die Armlehne bestellen</i>	1-Sitzer ohne Armlehne, motorische Relaxfunktion 2M Sitz Standardtiefe, Rücken Standardhöhe	1-Sitzer mit Armlehne links, motorische Relaxfunktion 2M Sitz Standardtiefe, Rücken Standardhöhe <i>Bitte immer separat die Armlehne bestellen</i>
BREITE (W)		61 cm				61 cm	
Breite m. Armlehne A, F			78 cm	78 cm	95 cm		78 cm
Breite m. Armlehne C - gegen Aufpreis			80 cm	80 cm	99 cm		80 cm
Breite m. Armlehne E			81 cm	81 cm	101 cm		81 cm
TIEFE (L)		97 cm	97 cm	97 cm	97 cm	97 cm	97 cm
HÖHE (H)		84 cm	84 cm	84 cm	84 cm	84 cm	84 cm
SITZHÖHE (B) & SITZTIEFE (C)		45 cm & 55 cm	45 cm & 55 cm	45 cm & 55 cm	45 cm & 55 cm	45 cm & 55 cm	45 cm & 55 cm
QBM		0.45 qbm	0.45 qbm	0.45 qbm	0.45 qbm	0.56 qbm	0.56 qbm
<b>Stoff</b>	<b>EUR</b>	<b>EUR</b>	<b>EUR</b>	<b>EUR</b>	<b>EUR</b>	<b>EUR</b>	<b>EUR</b>
II	199	284	284	369	449	534	
III	204	291	291	378	454	541	
IV	214	306	306	398	464	556	
V	221	316	316	411	471	566	
VI	227	324	324	421	477	574	
<b>Leder</b>	<b>EUR</b>	<b>EUR</b>	<b>EUR</b>	<b>EUR</b>	<b>EUR</b>	<b>EUR</b>	<b>EUR</b>
L20	310	426	426	542	580	696	
L30	333	456	456	579	603	726	
L40	354	485	485	616	624	755	
L50	376	517	517	658	646	787	
<b>Aufpreis (+) Nachlass (-)</b>	<b>EUR</b>	<b>EUR</b>	<b>EUR</b>	<b>EUR</b>	<b>EUR</b>	<b>EUR</b>	<b>EUR</b>
HR PREMIUM	+ 20	+ 20	+ 20	+ 20	+ 20	+ 20	+ 20
KOPFSTÜTZEHANDGRIFF RAL							
MF RAL, EICHE		+ 8	+ 8	+ 16		+ 8	
MR schwarz		+ 30	+ 30	+ 60		+ 30	
MR RAL		+ 40	+ 40	+ 80		+ 40	
USB							
AKKU					+ 103	+ 103	
SITZKUNST PREISLISTE <b>SOLARI</b>							
BEZEICHNUNG		1003UNM2	1002UNM2	1250UN	1251UN	1253UN	1252UN
		1R relax m.motor 2M	1LR relax m.motor 2M	1,25	1,25L	1,25R	1,25LR
BEZEICHNUNG		1-Sitzer mit Armlehne rechts, motorische Relaxfunktion 2M Sitz Standardtiefe, Rücken Standardhöhe <i>Bitte immer separat die Armlehne bestellen</i>	Sessel, motorische Relaxfunktion 2M Sitz Standardtiefe, Rücken Standardhöhe <i>Bitte immer separat die Armlehne bestellen</i>	1,25-Sitzer ohne Armlehnen Sitz Standardtiefe, Rücken Standardhöhe	1,25-Sitzer mit Armlehne links Sitz Standardtiefe, Rücken Standardhöhe <i>Bitte immer separat die Armlehne bestellen</i>	1,25-Sitzer mit Armlehne rechts Sitz Standardtiefe, Rücken Standardhöhe <i>Bitte immer separat die Armlehne bestellen</i>	1,25-Sitzer Sitz Standardtiefe, Rücken Standardhöhe <i>Bitte immer separat die Armlehne bestellen</i>
BREITE (W)				71 cm			
Breite m. Armlehne A, F		78 cm	95 cm		88 cm	88 cm	105 cm
Breite m. Armlehne C - gegen Aufpreis		80 cm	99 cm		90 cm	90 cm	109 cm
Breite m. Armlehne E		81 cm	101 cm		91 cm	91 cm	111 cm
TIEFE (L)		97 cm	97 cm	97 cm	97 cm	97 cm	97 cm
HÖHE (H)		84 cm	84 cm	84 cm	84 cm	84 cm	84 cm
SITZHÖHE (B) & SITZTIEFE (C)		45 cm & 55 cm	45 cm & 55 cm	45 cm & 55 cm	45 cm & 55 cm	45 cm & 55 cm	45 cm & 55 cm
QBM		0.56 qbm	0.56 qbm	0.52 qbm	0.52 qbm	0.52 qbm	0.52 qbm
<b>Stoff</b>	<b>EUR</b>	<b>EUR</b>	<b>EUR</b>	<b>EUR</b>	<b>EUR</b>	<b>EUR</b>	<b>EUR</b>
II	534	619	213	298	298	383	
III	541	628	218	305	305	392	
IV	556	648	228	320	320	412	
V	566	661	235	330	330	425	
VI	574	671	241	338	338	435	
<b>Leder</b>	<b>EUR</b>	<b>EUR</b>	<b>EUR</b>	<b>EUR</b>	<b>EUR</b>	<b>EUR</b>	<b>EUR</b>
L20	696	812	338	454	454	570	
L30	726	849	361	484	484	607	
L40	755	886	382	513	513	644	
L50	787	928	404	545	545	686	
<b>Aufpreis (+) Nachlass (-)</b>	<b>EUR</b>	<b>EUR</b>	<b>EUR</b>	<b>EUR</b>	<b>EUR</b>	<b>EUR</b>	<b>EUR</b>
HR PREMIUM	+ 20	+ 20	+ 22	+ 22	+ 22	+ 22	+ 22
KOPFSTÜTZEHANDGRIFF RAL							
MF RAL, EICHE	+ 8	+ 16		+ 8	+ 8	+ 16	
MR schwarz	+ 30	+ 60		+ 30	+ 30	+ 60	
MR RAL	+ 40	+ 80		+ 40	+ 40	+ 80	
USB							
AKKU	+ 103	+ 103					

# Sitz Standardtiefe (55), Rücken Standardhöhe (84)

SITZKUNST PREISLISTE <b>SOLARI</b>							
BEZEICHNUNG		1250UNM2	1251UNM2	1253UNM2	1252UNM2	1500UN	1501UN
BEZEICHNUNG		1,25 relax m.motor 2M	1,25L relax m.motor 2M	1,25R relax m.motor 2M	1,25LR relax m.motor 2M	1,5	1,5L
BEZEICHNUNG		1,25-Sitzer ohne Armlehne, motorische Relaxfunktion 2M Sitz Standardtiefe, Rücken Standardhöhe	1,25-Sitzer mit Armlehne links, motorische Relaxfunktion 2M Sitz Standardtiefe, Rücken Standardhöhe <i>Bitte immer separat die Armlehne bestellen</i>	1,25-Sitzer mit Armlehne rechts, motorische Relaxfunktion 2M Sitz Standardtiefe, Rücken Standardhöhe <i>Bitte immer separat die Armlehne bestellen</i>	1,25-Sitzer, motorische Relaxfunktion 2M Sitz Standardtiefe, Rücken Standardhöhe <i>Bitte immer separat die Armlehne bestellen</i>	1,5-Sitzer ohne Armlehnen Sitz Standardtiefe, Rücken Standardhöhe	1,5-Sitzer mit Armlehne links Sitz Standardtiefe, Rücken Standardhöhe <i>Bitte immer separat die Armlehne bestellen</i>
BREITE (W)		71 cm				81 cm	
Breite m. Armlehne A, F			88 cm	88 cm	105 cm		98 cm
Breite m. Armlehne C - gegen Aufpreis			90 cm	90 cm	109 cm		100 cm
Breite m. Armlehne E			91 cm	91 cm	111 cm		101 cm
TIEFE (L)		97 cm	97 cm	97 cm	97 cm	97 cm	97 cm
HÖHE (H)		84 cm	84 cm	84 cm	84 cm	84 cm	84 cm
SITZHÖHE (B) & SITZTIEFE (C)		45 cm & 55 cm	45 cm & 55 cm	45 cm & 55 cm	45 cm & 55 cm	45 cm & 55 cm	45 cm & 55 cm
QBM		0.64 qbm	0.64 qbm	0.64 qbm	0.64 qbm	0.59 qbm	0.59 qbm
<b>Stoff</b>		<b>EUR</b>	<b>EUR</b>	<b>EUR</b>	<b>EUR</b>	<b>EUR</b>	<b>EUR</b>
II		463	548	548	633	229	314
III		468	555	555	642	234	321
IV		478	570	570	662	244	336
V		485	580	580	675	251	346
VI		491	588	588	685	257	354
<b>Leder</b>		<b>EUR</b>	<b>EUR</b>	<b>EUR</b>	<b>EUR</b>	<b>EUR</b>	<b>EUR</b>
L20		608	724	724	840	370	486
L30		631	754	754	877	393	516
L40		652	783	783	914	414	545
L50		674	815	815	956	436	577
<b>Aufpreis (+) Nachlass (-)</b>		<b>EUR</b>	<b>EUR</b>	<b>EUR</b>	<b>EUR</b>	<b>EUR</b>	<b>EUR</b>
HR PREMIUM		+ 22	+ 22	+ 22	+ 22	+ 24	+ 24
KOPFSTÜTZEHANDGRIFF RAL							
MF RAL, EICHE			+ 8	+ 8	+ 16		+ 8
MR schwarz			+ 30	+ 30	+ 60		+ 30
MR RAL			+ 40	+ 40	+ 80		+ 40
USB							
AKKU		+ 103	+ 103	+ 103	+ 103		
SITZKUNST PREISLISTE <b>SOLARI</b>							
BEZEICHNUNG		1503UN	1502UN	1500UNM2	1501UNM2	1503UNM2	1750UN
BEZEICHNUNG		1,5R	1,5LR	1,5 relax m. motor 2M	1,5L relax m.motor 2M	1,5R relax m.motor 2M	1,75
BEZEICHNUNG		1,5-Sitzer mit Armlehne rechts Sitz Standardtiefe, Rücken Standardhöhe <i>Bitte immer separat die Armlehne bestellen</i>	Loveseat Sitz Standardtiefe, Rücken Standardhöhe <i>Bitte immer separat die Armlehne bestellen</i>	1,5-Sitzer ohne Armlehne, motorische Relaxfunktion 2M Sitz Standardtiefe, Rücken Standardhöhe	1,5-Sitzer mit Armlehne links, motorische Relaxfunktion 2M Sitz Standardtiefe, Rücken Standardhöhe <i>Bitte immer separat die</i>	1,5-Sitzer mit Armlehne rechts, motorische Relaxfunktion 2M Sitz Standardtiefe, Rücken Standardhöhe <i>Bitte immer separat die</i>	1,75-Sitzer ohne Armlehnen Sitz Standardtiefe, Rücken Standardhöhe
BREITE (W)				81 cm			91 cm
Breite m. Armlehne A, F		98 cm	115 cm		98 cm	98 cm	
Breite m. Armlehne C - gegen Aufpreis		100 cm	119 cm		100 cm	100 cm	
Breite m. Armlehne E		101 cm	121 cm		101 cm	101 cm	
TIEFE (L)		97 cm	97 cm	97 cm	97 cm	97 cm	97 cm
HÖHE (H)		84 cm	84 cm	84 cm	84 cm	84 cm	84 cm
SITZHÖHE (B) & SITZTIEFE (C)		45 cm & 55 cm	45 cm & 55 cm	45 cm & 55 cm	45 cm & 55 cm	45 cm & 55 cm	45 cm & 55 cm
QBM		0.59 qbm	0.59 qbm	0.73 qbm	0.73 qbm	0.73 qbm	0.66 qbm
<b>Stoff</b>		<b>EUR</b>	<b>EUR</b>	<b>EUR</b>	<b>EUR</b>	<b>EUR</b>	<b>EUR</b>
II		314	399	479	564	564	245
III		321	408	484	571	571	250
IV		336	428	494	586	586	260
V		346	441	501	596	596	267
VI		354	451	507	604	604	273
<b>Leder</b>		<b>EUR</b>	<b>EUR</b>	<b>EUR</b>	<b>EUR</b>	<b>EUR</b>	<b>EUR</b>
L20		486	602	640	756	756	402
L30		516	639	663	786	786	425
L40		545	676	684	815	815	446
L50		577	718	706	847	847	468
<b>Aufpreis (+) Nachlass (-)</b>		<b>EUR</b>	<b>EUR</b>	<b>EUR</b>	<b>EUR</b>	<b>EUR</b>	<b>EUR</b>
HR PREMIUM		+ 24	+ 24	+ 24	+ 24	+ 24	+ 26
KOPFSTÜTZEHANDGRIFF RAL							
MF RAL, EICHE		+ 8	+ 16		+ 8	+ 8	
MR schwarz		+ 30	+ 60		+ 30	+ 30	
MR RAL		+ 40	+ 80		+ 40	+ 40	
USB							
AKKU				+ 103	+ 103	+ 103	













# Sitz Standardtiefe (55), Rücken Standardhöhe (84)

SITZKUNST PREISLISTE <b>SOLARI</b>							
BEZEICHNUNG		1751UN 1,75L	1753UN 1,75R	1752UN 1,75LR	1750UNM2 1,75 relax m. motor 2M	1751UNM2 1,75L relax m. motor 2M	1753UNM2 1,75R relax m. motor 2M
BEZEICHNUNG		1,75-Sitzer mit Armlehne links Sitz Standardtiefe, Rücken Standardhöhe <i>Bitte immer separat die Armlehne bestellen</i>	1,75-Sitzer mit Armlehne rechts Sitz Standardtiefe, Rücken Standardhöhe <i>Bitte immer separat die Armlehne bestellen</i>	Loveseat breit Sitz Standardtiefe, Rücken Standardhöhe <i>Bitte immer separat die Armlehne bestellen</i>	1,75-Sitzer ohne Armlehne, motorische Relaxfunktion 2M Sitz Standardtiefe, Rücken Standardhöhe	1,75-Sitzer mit Armlehne links, motorische Relaxfunktion 2M Sitz Standardtiefe, Rücken Standardhöhe <i>Bitte immer separat die Armlehne bestellen</i>	1,75-Sitzer mit Armlehne rechts, motorische Relaxfunktion 2M Sitz Standardtiefe, Rücken Standardhöhe <i>Bitte immer separat die Armlehne bestellen</i>
BREITE (W)					91 cm		
Breite m. Armlehne A, F		108 cm	108 cm	125 cm		108 cm	108 cm
Breite m. Armlehne C - gegen Aufpreis		110 cm	110 cm	129 cm		110 cm	110 cm
Breite m. Armlehne E		111 cm	111 cm	131 cm		111 cm	111 cm
TIEFE (L)		97 cm	97 cm	97 cm	97 cm	97 cm	97 cm
HÖHE (H)		84 cm	84 cm	84 cm	84 cm	84 cm	84 cm
SITZHÖHE (B) & SITZTIEFE (C)		45 cm & 55 cm	45 cm & 55 cm	45 cm & 55 cm	45 cm & 55 cm	45 cm & 55 cm	45 cm & 55 cm
QBM		0.66 qbm	0.66 qbm	0.66 qbm	0.82 qbm	0.82 qbm	0.82 qbm
<b>Stoff</b>	<b>EUR</b>	<b>EUR</b>	<b>EUR</b>	<b>EUR</b>	<b>EUR</b>	<b>EUR</b>	<b>EUR</b>
II	330	330	415	495	580	580	580
III	337	337	424	500	587	587	587
IV	352	352	444	510	602	602	602
V	362	362	457	517	612	612	612
VI	370	370	467	523	620	620	620
<b>Leder</b>	<b>EUR</b>	<b>EUR</b>	<b>EUR</b>	<b>EUR</b>	<b>EUR</b>	<b>EUR</b>	<b>EUR</b>
L20	518	518	634	672	788	788	788
L30	548	548	671	695	818	818	818
L40	577	577	708	716	847	847	847
L50	609	609	750	738	879	879	879
<b>Aufpreis (+) Nachlass (-)</b>	<b>EUR</b>	<b>EUR</b>	<b>EUR</b>	<b>EUR</b>	<b>EUR</b>	<b>EUR</b>	<b>EUR</b>
HR PREMIUM	+ 26	+ 26	+ 26	+ 26	+ 26	+ 26	+ 26
KOPFSTÜTZEHANDGRIFF RAL							
MF RAL, EICHE	+ 8	+ 8	+ 16		+ 8		+ 8
MR schwarz	+ 30	+ 30	+ 60		+ 30		+ 30
MR RAL	+ 40	+ 40	+ 80		+ 40		+ 40
USB							
AKKU				+ 103	+ 103		+ 103
SITZKUNST PREISLISTE <b>SOLARI</b>							
BEZEICHNUNG		2000UN 2	2001UN 2L	2003UN 2R	2002UN 2LR	2500UN 2,5	2501UN 2,5L
BEZEICHNUNG		2-Sitzer ohne Armlehnen Sitz Standardtiefe, Rücken Standardhöhe	2-Sitzer mit Armlehne links Sitz Standardtiefe, Rücken Standardhöhe <i>Bitte immer separat die Armlehne bestellen</i>	2-Sitzer mit Armlehne rechts Sitz Standardtiefe, Rücken Standardhöhe <i>Bitte immer separat die Armlehne bestellen</i>	2-Sitzer mit 2 Armlehnen Sitz Standardtiefe, Rücken Standardhöhe <i>Bitte immer separat die Armlehne bestellen</i>	2,5-Sitzer ohne Armlehnen Sitz Standardtiefe, Rücken Standardhöhe	2,5-Sitzer mit Armlehne links Sitz Standardtiefe, Rücken Standardhöhe <i>Bitte immer separat die Armlehne bestellen</i>
BREITE (W)		121 cm				141 cm	
Breite m. Armlehne A, F			138 cm	138 cm	155 cm		158 cm
Breite m. Armlehne C - gegen Aufpreis			140 cm	140 cm	159 cm		160 cm
Breite m. Armlehne E			141 cm	141 cm	161 cm		161 cm
TIEFE (L)		97 cm	97 cm	97 cm	97 cm	97 cm	97 cm
HÖHE (H)		84 cm	84 cm	84 cm	84 cm	84 cm	84 cm
SITZHÖHE (B) & SITZTIEFE (C)		45 cm & 55 cm	45 cm & 55 cm	45 cm & 55 cm	45 cm & 55 cm	45 cm & 55 cm	45 cm & 55 cm
QBM		0.87 qbm	0.87 qbm	0.87 qbm	0.87 qbm	1.01 qbm	1.01 qbm
<b>Stoff</b>	<b>EUR</b>	<b>EUR</b>	<b>EUR</b>	<b>EUR</b>	<b>EUR</b>	<b>EUR</b>	<b>EUR</b>
II	345	430	430	515	377	462	462
III	355	442	442	529	387	474	474
IV	371	463	463	555	403	495	495
V	383	478	478	573	415	510	510
VI	392	489	489	586	424	521	521
<b>Leder</b>	<b>EUR</b>	<b>EUR</b>	<b>EUR</b>	<b>EUR</b>	<b>EUR</b>	<b>EUR</b>	<b>EUR</b>
L20	550	666	666	782	608	724	724
L30	593	716	716	839	651	774	774
L40	631	762	762	893	689	820	820
L50	671	812	812	953	729	870	870
<b>Aufpreis (+) Nachlass (-)</b>	<b>EUR</b>	<b>EUR</b>	<b>EUR</b>	<b>EUR</b>	<b>EUR</b>	<b>EUR</b>	<b>EUR</b>
HR PREMIUM	+ 40	+ 40	+ 40	+ 40	+ 44	+ 44	+ 44
KOPFSTÜTZEHANDGRIFF RAL							
MF RAL, EICHE		+ 8	+ 8	+ 16		+ 8	
MR schwarz		+ 30	+ 30	+ 60		+ 30	
MR RAL		+ 40	+ 40	+ 80		+ 40	
USB							
AKKU							

# Sitz Standardtiefe (55), Rücken Standardhöhe (84)

SITZKUNST PREISLISTE <b>SOLARI</b>							
BEZEICHNUNG		2503UN 2,5R	2502UN 2,5LR	3000UN 3	3001UN 3L	3003UN 3R	3002UN 3LR
BEZEICHNUNG		2,5-Sitzer mit Armlehne rechts Sitz Standardtiefe, Rücken Standardhöhe <i>Bitte immer separat die Armlehne bestellen</i>	2,5-Sitzer mit 2 Armlehnen Sitz Standardtiefe, Rücken Standardhöhe <i>Bitte immer separat die Armlehne bestellen</i>	3-Sitzer ohne Armlehnen Sitz Standardtiefe, Rücken Standardhöhe	3-Sitzer mit Armlehne links Sitz Standardtiefe, Rücken Standardhöhe <i>Bitte immer separat die Armlehne bestellen</i>	3-Sitzer mit Armlehne rechts Sitz Standardtiefe, Rücken Standardhöhe <i>Bitte immer separat die Armlehne bestellen</i>	3-Sitzer mit 2 Armlehnen Sitz Standardtiefe, Rücken Standardhöhe <i>Bitte immer separat die Armlehne bestellen</i>
BREITE (W)				161 cm			
Breite m. Armlehne A, F		158 cm	175 cm		178 cm	178 cm	195 cm
Breite m. Armlehne C - gegen Aufpreis		160 cm	179 cm		180 cm	180 cm	199 cm
Breite m. Armlehne E		161 cm	181 cm		181 cm	181 cm	201 cm
TIEFE (L)		97 cm	97 cm	97 cm	97 cm	97 cm	97 cm
HÖHE (H)		84 cm	84 cm	84 cm	84 cm	84 cm	84 cm
SITZHÖHE (B) & SITZTIEFE (C)		45 cm & 55 cm	45 cm & 55 cm	45 cm & 55 cm	45 cm & 55 cm	45 cm & 55 cm	45 cm & 55 cm
QBM		1.01 qbm	1.01 qbm	1.15 qbm	1.15 qbm	1.15 qbm	1.15 qbm
<b>Stoff</b>	<b>EUR</b>	<b>EUR</b>	<b>EUR</b>	<b>EUR</b>	<b>EUR</b>	<b>EUR</b>	<b>EUR</b>
II	462	547	411	496	496	581	
III	474	561	421	508	508	595	
IV	495	587	437	529	529	621	
V	510	605	449	544	544	639	
VI	521	618	458	555	555	652	
<b>Leder</b>	<b>EUR</b>	<b>EUR</b>	<b>EUR</b>	<b>EUR</b>	<b>EUR</b>	<b>EUR</b>	<b>EUR</b>
L20	724	840	669	785	785	901	
L30	774	897	712	835	835	958	
L40	820	951	750	881	881	1012	
L50	870	1011	790	931	931	1072	
<b>Aufpreis (+) Nachlass (-)</b>	<b>EUR</b>	<b>EUR</b>	<b>EUR</b>	<b>EUR</b>	<b>EUR</b>	<b>EUR</b>	<b>EUR</b>
HR PREMIUM	+ 44	+ 44	+ 48	+ 48	+ 48	+ 48	+ 48
KOPFSTÜTZEHANDGRIFF RAL							
MF RAL, EICHE	+ 8	+ 16		+ 8	+ 8	+ 16	
MR schwarz	+ 30	+ 60		+ 30	+ 30	+ 60	
MR RAL	+ 40	+ 80		+ 40	+ 40	+ 80	
USB							
AKKU							
SITZKUNST PREISLISTE <b>SOLARI</b>							
BEZEICHNUNG		3500UN 3,5	3501UN 3,5L	3503UN 3,5R	3502UN 3,5LR	109144UN 1ABL	109344UN 1ABR
BEZEICHNUNG		3,5-Sitzer ohne Armlehnen Sitz Standardtiefe, Rücken Standardhöhe	3,5-Sitzer mit Armlehne links Sitz Standardtiefe, Rücken Standardhöhe <i>Bitte immer separat die Armlehne bestellen</i>	3,5-Sitzer mit Armlehne rechts Sitz Standardtiefe, Rücken Standardhöhe <i>Bitte immer separat die Armlehne bestellen</i>	3,5-Sitzer mit 2 Armlehnen Sitz Standardtiefe, Rücken Standardhöhe <i>Bitte immer separat die Armlehne bestellen</i>	1-Sitzer (60) mit Abschluss links Sitz Standardtiefe, Rücken Standardhöhe	1-Sitzer (60) mit Abschluss rechts Sitz Standardtiefe, Rücken Standardhöhe
BREITE (W)		181 cm				117 cm	117 cm
Breite m. Armlehne A, F			198 cm	198 cm	215 cm		
Breite m. Armlehne C - gegen Aufpreis			200 cm	200 cm	219 cm		
Breite m. Armlehne E			201 cm	201 cm	221 cm		
TIEFE (L)		97 cm	97 cm	97 cm	97 cm	97 cm	97 cm
HÖHE (H)		84 cm	84 cm	84 cm	84 cm	84 cm	84 cm
SITZHÖHE (B) & SITZTIEFE (C)		45 cm & 55 cm	45 cm & 55 cm	45 cm & 55 cm	45 cm & 55 cm	45 cm & 55 cm	45 cm & 55 cm
QBM		1.29 qbm	1.29 qbm	1.29 qbm	1.29 qbm	0.84 qbm	0.84 qbm
<b>Stoff</b>	<b>EUR</b>	<b>EUR</b>	<b>EUR</b>	<b>EUR</b>	<b>EUR</b>	<b>EUR</b>	<b>EUR</b>
II	455	540	540	625	328	328	
III	465	552	552	639	335	335	
IV	481	573	573	665	350	350	
V	493	588	588	683	359	359	
VI	502	599	599	696	367	367	
<b>Leder</b>	<b>EUR</b>	<b>EUR</b>	<b>EUR</b>	<b>EUR</b>	<b>EUR</b>	<b>EUR</b>	<b>EUR</b>
L20	748	864	864	980	504	504	
L30	791	914	914	1037	539	539	
L40	829	960	960	1091	571	571	
L50	869	1010	1010	1151	604	604	
<b>Aufpreis (+) Nachlass (-)</b>	<b>EUR</b>	<b>EUR</b>	<b>EUR</b>	<b>EUR</b>	<b>EUR</b>	<b>EUR</b>	<b>EUR</b>
HR PREMIUM	+ 52	+ 52	+ 52	+ 52	+ 44	+ 44	+ 44
KOPFSTÜTZEHANDGRIFF RAL							
MF RAL, EICHE			+ 8	+ 8	+ 16	+ 8	+ 8
MR schwarz			+ 30	+ 30	+ 60	+ 30	+ 30
MR RAL			+ 40	+ 40	+ 80	+ 40	+ 40
USB							
AKKU							

# Sitz Standardtiefe (55), Rücken Standardhöhe (84)

SITZKUNST PREISLISTE <b>SOLARI</b>							
BEZEICHNUNG		1091UN 1,25ABL	1093UN 1,25ABR	1591UN 1,5ABL	1593UN 1,5ABR	1791UN 1,75ABL	1793UN 1,75ABR
BEZEICHNUNG		1,25-Sitzer (70) mit Abschlußteil links Sitz Standardtiefe, Rücken Standardhöhe	1,25-Sitzer (70) mit Abschlußteil rechts Sitz Standardtiefe, Rücken Standardhöhe	1,5-Sitzer (80) mit Abschlußteil links Sitz Standardtiefe, Rücken Standardhöhe	1,5-Sitzer (80) mit Abschlußteil rechts Sitz Standardtiefe, Rücken Standardhöhe	1,75-Sitzer (90) mit Abschlußteil links Sitz Standardtiefe, Rücken Standardhöhe	1,75-Sitzer (90) mit Abschlußteil rechts Sitz Standardtiefe, Rücken Standardhöhe
BREITE (W)		127 cm	127 cm	137 cm	137 cm	147 cm	147 cm
Breite m. Armlehne A, F							
Breite m. Armlehne C - gegen Aufpreis							
Breite m. Armlehne E							
TIEFE (L)		97 cm	97 cm	97 cm	97 cm	97 cm	97 cm
HÖHE (H)		84 cm	84 cm	84 cm	84 cm	84 cm	84 cm
SITZHÖHE (B) & SITZTIEFE (C)		45 cm & 55 cm	45 cm & 55 cm	45 cm & 55 cm	45 cm & 55 cm	45 cm & 55 cm	45 cm & 55 cm
QBM		0.91 qbm	0.91 qbm	0.98 qbm	0.98 qbm	1.05 qbm	1.05 qbm
<b>Stoff</b>	<b>EUR</b>	<b>EUR</b>	<b>EUR</b>	<b>EUR</b>	<b>EUR</b>	<b>EUR</b>	<b>EUR</b>
II	348	348	366	366	380	380	
III	355	355	373	373	387	387	
IV	370	370	388	388	402	402	
V	379	379	397	397	411	411	
VI	387	387	405	405	419	419	
<b>Leder</b>	<b>EUR</b>	<b>EUR</b>	<b>EUR</b>	<b>EUR</b>	<b>EUR</b>	<b>EUR</b>	
L20	544	544	580	580	608	608	
L30	579	579	615	615	643	643	
L40	611	611	647	647	675	675	
L50	644	644	680	680	708	708	
<b>Aufpreis (+) Nachlass (-)</b>	<b>EUR</b>	<b>EUR</b>	<b>EUR</b>	<b>EUR</b>	<b>EUR</b>	<b>EUR</b>	
HR PREMIUM	+ 46	+ 46	+ 48	+ 48	+ 50	+ 50	
KOPFSTÜTZEHANDGRIFF RAL							
MF RAL, EICHE	+ 8	+ 8	+ 8	+ 8	+ 8	+ 8	
MR schwarz	+ 30	+ 30	+ 30	+ 30	+ 30	+ 30	
MR RAL	+ 40	+ 40	+ 40	+ 40	+ 40	+ 40	
USB							
AKKU							
SITZKUNST PREISLISTE <b>SOLARI</b>							
BEZEICHNUNG		109144UNR 1ABL Rund	109344UNR 1ABR Rund	1091UNR 1,25ABL Rund	1093UNR 1,25ABR Rund	1591UNR 1,5ABL Rund	1593UNR 1,5ABR Rund
BEZEICHNUNG		1-Sitzer (60) mit Abschlußteil links, rund Sitz Standardtiefe, Rücken Standardhöhe Fuß MF5/6 und MR2/3 nicht möglich	1-Sitzer (60) mit Abschlußteil rechts, rund Sitz Standardtiefe, Rücken Standardhöhe Fuß MF5/6 und MR2/3 nicht möglich	1,25-Sitzer (70) mit Abschlußteil links, rund Sitz Standardtiefe, Rücken Standardhöhe Fuß MF5/6 und MR2/3 nicht möglich	1,25-Sitzer (70) mit Abschlußteil rechts, rund Sitz Standardtiefe, Rücken Standardhöhe Fuß MF5/6 und MR2/3 nicht möglich	1,5-Sitzer (80) mit Abschlußteil links, rund Sitz Standardtiefe, Rücken Standardhöhe Fuß MF5/6 und MR2/3 nicht möglich	1,5-Sitzer (80) mit Abschlußteil rechts, rund Sitz Standardtiefe, Rücken Standardhöhe Fuß MF5/6 und MR2/3 nicht möglich
BREITE (W)		117 cm	117 cm	127 cm	127 cm	137 cm	137 cm
Breite m. Armlehne A, F							
Breite m. Armlehne C - gegen Aufpreis							
Breite m. Armlehne E							
TIEFE (L)		97 cm	97 cm	97 cm	97 cm	97 cm	97 cm
HÖHE (H)		84 cm	84 cm	84 cm	84 cm	84 cm	84 cm
SITZHÖHE (B) & SITZTIEFE (C)		45 cm & 55 cm	45 cm & 55 cm	45 cm & 55 cm	45 cm & 55 cm	45 cm & 55 cm	45 cm & 55 cm
QBM		0.84 qbm	0.84 qbm	0.91 qbm	0.91 qbm	0.98 qbm	0.98 qbm
<b>Stoff</b>	<b>EUR</b>	<b>EUR</b>	<b>EUR</b>	<b>EUR</b>	<b>EUR</b>	<b>EUR</b>	<b>EUR</b>
II	358	358	378	378	396	396	
III	365	365	385	385	403	403	
IV	380	380	400	400	418	418	
V	389	389	409	409	427	427	
VI	397	397	417	417	435	435	
<b>Leder</b>	<b>EUR</b>	<b>EUR</b>	<b>EUR</b>	<b>EUR</b>	<b>EUR</b>	<b>EUR</b>	
L20	564	564	604	604	640	640	
L30	599	599	639	639	675	675	
L40	631	631	671	671	707	707	
L50	664	664	704	704	740	740	
<b>Aufpreis (+) Nachlass (-)</b>	<b>EUR</b>	<b>EUR</b>	<b>EUR</b>	<b>EUR</b>	<b>EUR</b>	<b>EUR</b>	
HR PREMIUM	+ 44	+ 44	+ 46	+ 46	+ 48	+ 48	
KOPFSTÜTZEHANDGRIFF RAL							
MF RAL, EICHE	+ 8	+ 8	+ 8	+ 8	+ 8	+ 8	
MR schwarz							
MR RAL							
USB							
AKKU							

# Sitz Standardtiefe (55), Rücken Standardhöhe (84)

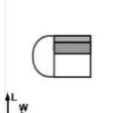
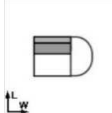
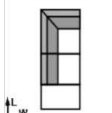
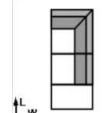
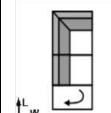
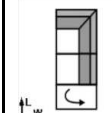
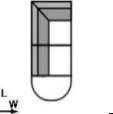
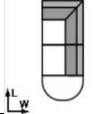
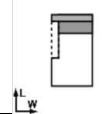
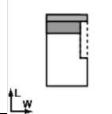
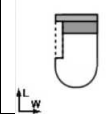
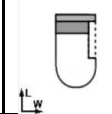
SITZKUNST PREISLISTE <b>SOLARI</b>							
BEZEICHNUNG		1791UNR	1793UNR	6011UN	6013UN	6011UHKN	6013UHKN
		1,75ABL Rund	1,75ABR Rund	E1ABL	E1ABR	E1ABLHochklpb	E1ABRHochklpb
BEZEICHNUNG		1,75-Sitzer (90) mit Abschlussstück links, rund Sitz Standardtiefe, Rücken Standardhöhe <b>Fuß MFS/6 und MR2/3 nicht möglich</b>	1,75-Sitzer (90) mit Abschlussstück rechts, rund Sitz Standardtiefe, Rücken Standardhöhe <b>Fuß MFS/6 und MR2/3 nicht möglich</b>	Eckelement+Einsitzer mit Abschlussstück links Sitz Standardtiefe, Rücken Standardhöhe	Eckelement+Einsitzer mit Abschlussstück rechts Sitz Standardtiefe, Rücken Standardhöhe	Eckelement+Einsitzer mit Abschlussstück links hochklappbar Sitz Standardtiefe, Rücken Standardhöhe	Eckelement+Einsitzer mit Abschlussstück rechts hochklappbar Sitz Standardtiefe, Rücken Standardhöhe
BREITE (W)		147 cm	147 cm	99 cm	99 cm	99 cm	99 cm
Breite m. Armlehne A, F							
Breite m. Armlehne C - gegen Aufpreis							
Breite m. Armlehne E							
TIEFE (L)		97 cm	97 cm	223 cm	223 cm	223 cm	223 cm
HÖHE (H)		84 cm	84 cm	84 cm	84 cm	84 cm	84 cm
SITZHÖHE (B) & SITZTIEFE (C)		45 cm & 55 cm	45 cm & 55 cm	45 cm & 55 cm	45 cm & 55 cm	45 cm & 55 cm	45 cm & 55 cm
QBM		1.05 qbm	1.05 qbm	1.78 qbm	1.78 qbm	1.78 qbm	1.78 qbm
<b>Stoff</b>	<b>EUR</b>	<b>EUR</b>	<b>EUR</b>	<b>EUR</b>	<b>EUR</b>	<b>EUR</b>	<b>EUR</b>
II	410	410	619	619	709	709	
III	417	417	634	634	724	724	
IV	432	432	665	665	755	755	
V	441	441	686	686	776	776	
VI	449	449	702	702	792	792	
<b>Leder</b>	<b>EUR</b>	<b>EUR</b>	<b>EUR</b>	<b>EUR</b>	<b>EUR</b>	<b>EUR</b>	
L20	668	668	983	983	1099	1099	
L30	703	703	1058	1058	1179	1179	
L40	735	735	1126	1126	1252	1252	
L50	768	768	1193	1193	1325	1325	
<b>Aufpreis (+) Nachlass (-)</b>	<b>EUR</b>	<b>EUR</b>	<b>EUR</b>	<b>EUR</b>	<b>EUR</b>	<b>EUR</b>	
HR PREMIUM	+ 50	+ 50	+ 60	+ 60	+ 60	+ 60	
KOPFSTÜTZEHANDGRIFF RAL							
MF RAL, EICHE	+ 8	+ 8	+ 16	+ 16	+ 16	+ 16	
MR schwarz			+ 60	+ 60	+ 60	+ 60	
MR RAL			+ 80	+ 80	+ 80	+ 80	
USB							
AKKU							
SITZKUNST PREISLISTE <b>SOLARI</b>							
BEZEICHNUNG		6011UNR	6013UNR	6021UN	6023UN	6021UNR	6023UNR
		E1ABL Rund	E1ABR Rund	LL	LR	LL Rund	LR Rund
BEZEICHNUNG		Eckelement+Einsitzer mit Abschlussstück links, rund, Sitz Standardtiefe, Rücken Standardhöhe <b>Fuß MFS/6 und MR2/3 nicht möglich</b>	Eckelement+Einsitzer mit Abschlussstück rechts, rund, Sitz Standardtiefe, Rücken Standardhöhe <b>Fuß MFS/6 und MR2/3 nicht möglich</b>	Longchair mit Armlehne links, Sitz Standardtiefe, Rücken Standardhöhe <i>Bitte immer separat die Armlehne bestellen</i>	Longchair mit Armlehne rechts, Sitz Standardtiefe, Rücken Standardhöhe <i>Bitte immer separat die Armlehne bestellen</i>	Longchair mit Armlehne links, rund Sitz Standardtiefe, Rücken Standardhöhe <b>Fuß MFS/6 und MR2/3 nicht möglich</b> <i>Bitte immer separat die Armlehne bestellen</i>	Longchair mit Armlehne rechts, rund Sitz Standardtiefe, Rücken Standardhöhe <b>Fuß MFS/6 und MR2/3 nicht möglich</b> <i>Bitte immer separat die Armlehne bestellen</i>
BREITE (W)		99 cm	99 cm				
Breite m. Armlehne A, F				98 cm	98 cm	98 cm	98 cm
Breite m. Armlehne C - gegen Aufpreis				100 cm	100 cm	100 cm	100 cm
Breite m. Armlehne E				101 cm	101 cm	101 cm	101 cm
TIEFE (L)		223 cm	223 cm	160 cm	160 cm	160 cm	160 cm
HÖHE (H)		84 cm	84 cm	84 cm	84 cm	84 cm	84 cm
SITZHÖHE (B) & SITZTIEFE (C)		45 cm & 55 cm	45 cm & 55 cm	45 cm & <b>118 cm</b>	45 cm & <b>118 cm</b>	45 cm & <b>118 cm</b>	45 cm & <b>118 cm</b>
QBM		1.8 qbm	1.8 qbm	0.96 qbm	0.96 qbm	0.96 qbm	0.96 qbm
<b>Stoff</b>	<b>EUR</b>	<b>EUR</b>	<b>EUR</b>	<b>EUR</b>	<b>EUR</b>	<b>EUR</b>	<b>EUR</b>
II	649	649	472	472	502	502	
III	664	664	483	483	513	513	
IV	695	695	505	505	535	535	
V	716	716	520	520	550	550	
VI	732	732	532	532	562	562	
<b>Leder</b>	<b>EUR</b>	<b>EUR</b>	<b>EUR</b>	<b>EUR</b>	<b>EUR</b>	<b>EUR</b>	
L20	1013	1013	704	704	734	734	
L30	1088	1088	751	751	781	781	
L40	1156	1156	796	796	826	826	
L50	1223	1223	844	844	874	874	
<b>Aufpreis (+) Nachlass (-)</b>	<b>EUR</b>	<b>EUR</b>	<b>EUR</b>	<b>EUR</b>	<b>EUR</b>	<b>EUR</b>	
HR PREMIUM	+ 60	+ 60	+ 52	+ 52	+ 52	+ 52	
KOPFSTÜTZEHANDGRIFF RAL							
MF RAL, EICHE	+ 16	+ 16	+ 20	+ 20	+ 20	+ 20	
MR schwarz			+ 60	+ 60			
MR RAL			+ 80	+ 80			
USB							
AKKU							







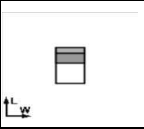
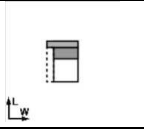
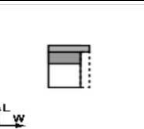
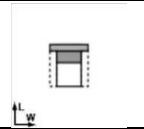
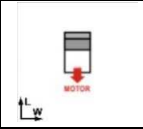
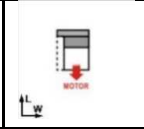
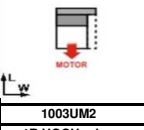
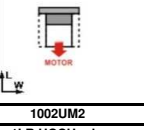
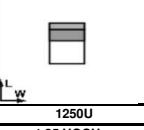
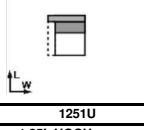
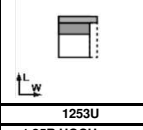
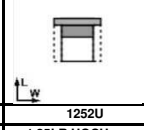





# Sitz Standardtiefe (55), Rücken Standardhöhe (84)

SITZKUNST PREISLISTE <b>SOLARI</b>		 L W
BEZEICHNUNG	8020UN	
	Sp.Kl	
BEZEICHNUNG	Spitzeckteil klein Sitz Standardtiefe, Rücken Standardhöhe	
BREITE (W)	99 cm	
Breite m. Armlehne A, F		
Breite m. Armlehne C - gegen Aufpreis		
Breite m. Armlehne E		
TIEFE (L)	99 cm	
HÖHE (H)	84 cm	
SITZHOHE (B) & SITZTIEFE (C)	45 cm & <b>58 cm</b>	
QBM	0.73 qbm	
<b>Stoff</b>	<b>EUR</b>	
II	351	
III	360	
IV	377	
V	390	
VI	399	
<b>Leder</b>	<b>EUR</b>	
L20	554	
L30	597	
L40	635	
L50	674	
<b>Aufpreis (+) Nachlass (-)</b>	<b>EUR</b>	
HR PREMIUM	+ 28	
KOPFSTÜTZEHANDGRIFF RAL		
MF RAL, EICHE	+ 12	
MR schwarz		
MR RAL	+ 12	
USB		
AKKU		

# Sitz Standardtiefe (55), hoher Rücken (90)

SITZKUNST PREISLISTE <b>SOLARI</b>							
BEZEICHNUNG		1000U 1 HOCH	1001U 1L HOCH	1003U 1R HOCH	1002U 1LR HOCH	1000UM2 1 HOCH relax m.motor 2M	1001UM2 1L HOCH relax m.motor 2M
BEZEICHNUNG		1-Sitzer ohne Armlehnen Sitz Standardtiefe, hoher Rücken	1-Sitzer mit Armlehne links Sitz Standardtiefe, hoher Rücken <i>Bitte immer separat die Armlehne bestellen</i>	1-Sitzer mit Armlehne rechts Sitz Standardtiefe, hoher Rücken <i>Bitte immer separat die Armlehne bestellen</i>	Sessel Sitz Standardtiefe, hoher Rücken <i>Bitte immer separat die Armlehne bestellen</i>	1-Sitzer ohne Armlehne, motorische Relaxfunktion 2M Sitz Standardtiefe, hoher Rücken	1-Sitzer mit Armlehne links, motorische Relaxfunktion 2M Sitz Standardtiefe, hoher Rücken <i>Bitte immer separat die Armlehne bestellen</i>
BREITE (W)		61 cm				61 cm	
Breite m. Armlehne A, F			78 cm	78 cm	95 cm		78 cm
Breite m. Armlehne C - gegen Aufpreis			80 cm	80 cm	99 cm		80 cm
Breite m. Armlehne E			81 cm	81 cm	101 cm		81 cm
TIEFE (L)		97 cm	97 cm	97 cm	97 cm	97 cm	97 cm
HÖHE (H)		90 cm	90 cm	90 cm	90 cm	90 cm	90 cm
SITZHÖHE (B) & SITZTIEFE (C)		45 cm & 55 cm	45 cm & 55 cm	45 cm & 55 cm	45 cm & 55 cm	45 cm & 55 cm	45 cm & 55 cm
QBM		0,49 qbm	0,49 qbm	0,49 qbm	0,49 qbm	0,6 qbm	0,6 qbm
<b>Stoff</b>	<b>EUR</b>	<b>EUR</b>	<b>EUR</b>	<b>EUR</b>	<b>EUR</b>	<b>EUR</b>	<b>EUR</b>
II	199	284	284	369	449	534	
III	204	291	291	378	454	541	
IV	214	306	306	398	464	556	
V	221	316	316	411	471	566	
VI	227	324	324	421	477	574	
<b>Leder</b>	<b>EUR</b>	<b>EUR</b>	<b>EUR</b>	<b>EUR</b>	<b>EUR</b>	<b>EUR</b>	
L20	310	426	426	542	580	696	
L30	333	456	456	579	603	726	
L40	354	485	485	616	624	755	
L50	376	517	517	658	646	787	
<b>Aufpreis (+) Nachlass (-)</b>	<b>EUR</b>	<b>EUR</b>	<b>EUR</b>	<b>EUR</b>	<b>EUR</b>	<b>EUR</b>	
HR PREMIUM	+ 20	+ 20	+ 20	+ 20	+ 20	+ 20	
KOPFSTÜTZEHANDGRIFF RAL							
MF RAL, EICHE		+ 8	+ 8	+ 16		+ 8	
MR schwarz		+ 30	+ 30	+ 60		+ 30	
MR RAL		+ 40	+ 40	+ 80		+ 40	
USB							
AKKU					+ 103	+ 103	
SITZKUNST PREISLISTE <b>SOLARI</b>							
BEZEICHNUNG		1003UM2 1R HOCH relax m.motor 2M	1002UM2 1LR HOCH relax m.motor 2M	1250U 1,25 HOCH	1251U 1,25L HOCH	1253U 1,25R HOCH	1252U 1,25LR HOCH
BEZEICHNUNG		1-Sitzer mit Armlehne rechts, motorische Relaxfunktion 2M Sitz Standardtiefe, hoher Rücken <i>Bitte immer separat die Armlehne bestellen</i>	Sessel, motorische Relaxfunktion 2M Sitz Standardtiefe, hoher Rücken <i>Bitte immer separat die Armlehne bestellen</i>	1,25-Sitzer ohne Armlehnen Sitz Standardtiefe, hoher Rücken	1,25-Sitzer mit Armlehne links Sitz Standardtiefe, hoher Rücken <i>Bitte immer separat die Armlehne bestellen</i>	1,25-Sitzer mit Armlehne rechts Sitz Standardtiefe, hoher Rücken <i>Bitte immer separat die Armlehne bestellen</i>	1,25-Sitzer Sitz Standardtiefe, hoher Rücken <i>Bitte immer separat die Armlehne bestellen</i>
BREITE (W)				71 cm			
Breite m. Armlehne A, F		78 cm	95 cm		88 cm	88 cm	105 cm
Breite m. Armlehne C - gegen Aufpreis		80 cm	99 cm		90 cm	90 cm	109 cm
Breite m. Armlehne E		81 cm	101 cm		91 cm	91 cm	111 cm
TIEFE (L)		97 cm	97 cm	97 cm	97 cm	97 cm	97 cm
HÖHE (H)		90 cm	90 cm	90 cm	90 cm	90 cm	90 cm
SITZHÖHE (B) & SITZTIEFE (C)		45 cm & 55 cm	45 cm & 55 cm	45 cm & 55 cm	45 cm & 55 cm	45 cm & 55 cm	45 cm & 55 cm
QBM		0,6 qbm	0,6 qbm	0,56 qbm	0,56 qbm	0,56 qbm	0,56 qbm
<b>Stoff</b>	<b>EUR</b>	<b>EUR</b>	<b>EUR</b>	<b>EUR</b>	<b>EUR</b>	<b>EUR</b>	<b>EUR</b>
II	534	619	213	298	298	383	
III	541	628	218	305	305	392	
IV	556	648	228	320	320	412	
V	566	661	235	330	330	425	
VI	574	671	241	338	338	435	
<b>Leder</b>	<b>EUR</b>	<b>EUR</b>	<b>EUR</b>	<b>EUR</b>	<b>EUR</b>	<b>EUR</b>	
L20	696	812	338	454	454	570	
L30	726	849	361	484	484	607	
L40	755	886	382	513	513	644	
L50	787	928	404	545	545	686	
<b>Aufpreis (+) Nachlass (-)</b>	<b>EUR</b>	<b>EUR</b>	<b>EUR</b>	<b>EUR</b>	<b>EUR</b>	<b>EUR</b>	
HR PREMIUM	+ 20	+ 20	+ 22	+ 22	+ 22	+ 22	
KOPFSTÜTZEHANDGRIFF RAL							
MF RAL, EICHE	+ 8	+ 16		+ 8	+ 8	+ 16	
MR schwarz	+ 30	+ 60		+ 30	+ 30	+ 60	
MR RAL	+ 40	+ 80		+ 40	+ 40	+ 80	
USB							
AKKU	+ 103	+ 103					

# Sitz Standardtiefe (55), hoher Rücken (90)

SITZKUNST PREISLISTE <b>SOLARI</b>							
BEZEICHNUNG		1250UM2	1251UM2	1253UM2	1252UM2	1500U	1501U
BEZEICHNUNG		1,25 HOCH relax m.motor 2M 1,25-Sitzer ohne Armlehne, motorische Relaxfunktion 2M Sitz Standardtiefe, hoher Rücken	1,25L HOCH relax m.motor 2M 1,25-Sitzer mit Armlehne links, motorische Relaxfunktion 2M Sitz Standardtiefe, hoher Rücken <i>Bitte immer separat die Armlehne bestellen</i>	1,25R HOCH relax m.motor 2M 1,25-Sitzer mit Armlehne rechts, motorische Relaxfunktion 2M Sitz Standardtiefe, hoher Rücken <i>Bitte immer separat die Armlehne bestellen</i>	1,25LR HOCH relax m.motor 2M 1,25-Sitzer, motorische Relaxfunktion 2M Sitz Standardtiefe, hoher Rücken <i>Bitte immer separat die Armlehne bestellen</i>	1,5 HOCH 1,5-Sitzer ohne Armlehnen Sitz Standardtiefe, hoher Rücken	1,5L HOCH 1,5-Sitzer mit Armlehne links Sitz Standardtiefe, hoher Rücken <i>Bitte immer separat die Armlehne bestellen</i>
BREITE (W)		71 cm				81 cm	
Breite m. Armlehne A, F			88 cm	88 cm	105 cm		98 cm
Breite m. Armlehne C - gegen Aufpreis			90 cm	90 cm	109 cm		100 cm
Breite m. Armlehne E			91 cm	91 cm	111 cm		101 cm
TIEFE (L)		97 cm	97 cm	97 cm	97 cm	97 cm	97 cm
HÖHE (H)		90 cm	90 cm	90 cm	90 cm	90 cm	90 cm
SITZHÖHE (B) & SITZTIEFE (C)		45 cm & 55 cm	45 cm & 55 cm	45 cm & 55 cm	45 cm & 55 cm	45 cm & 55 cm	45 cm & 55 cm
QBM		0.69 qbm	0.69 qbm	0.69 qbm	0.69 qbm	0.64 qbm	0.64 qbm
<b>Stoff</b>		<b>EUR</b>	<b>EUR</b>	<b>EUR</b>	<b>EUR</b>	<b>EUR</b>	<b>EUR</b>
II		463	548	548	633	229	314
III		468	555	555	642	234	321
IV		478	570	570	662	244	336
V		485	580	580	675	251	346
VI		491	588	588	685	257	354
<b>Leder</b>		<b>EUR</b>	<b>EUR</b>	<b>EUR</b>	<b>EUR</b>	<b>EUR</b>	<b>EUR</b>
L20		608	724	724	840	370	486
L30		631	754	754	877	393	516
L40		652	783	783	914	414	545
L50		674	815	815	956	436	577
<b>Aufpreis (+) Nachlass (-)</b>		<b>EUR</b>	<b>EUR</b>	<b>EUR</b>	<b>EUR</b>	<b>EUR</b>	<b>EUR</b>
HR PREMIUM		+ 22	+ 22	+ 22	+ 22	+ 24	+ 24
KOPFSTÜTZEHANDGRIFF RAL							
MF RAL, EICHE			+ 8	+ 8	+ 16		+ 8
MR schwarz			+ 30	+ 30	+ 60		+ 30
MR RAL			+ 40	+ 40	+ 80		+ 40
USB							
AKKU		+ 103	+ 103	+ 103	+ 103		
SITZKUNST PREISLISTE <b>SOLARI</b>							
BEZEICHNUNG		1503U	1502U	1500UM2	1501UM2	1503UM2	1750U
BEZEICHNUNG		1,5R HOCH 1,5-Sitzer mit Armlehne rechts Sitz Standardtiefe, hoher Rücken <i>Bitte immer separat die Armlehne bestellen</i>	1,5LR HOCH Loveseat Sitz Standardtiefe, hoher Rücken <i>Bitte immer separat die Armlehne bestellen</i>	1,5 HOCH relax m.motor 2M 1,5-Sitzer ohne Armlehne, motorische Relaxfunktion 2M Sitz Standardtiefe, hoher Rücken	1,5L HOCH relax m.motor 2M 1,5-Sitzer mit Armlehne links, motorische Relaxfunktion 2M Sitz Standardtiefe, hoher Rücken <i>Bitte immer separat die Armlehne bestellen</i>	1,5R HOCH relax m.motor 2M 1,5-Sitzer mit Armlehne rechts, motorische Relaxfunktion 2M Sitz Standardtiefe, hoher Rücken <i>Bitte immer separat die Armlehne bestellen</i>	1,75 HOCH 1,75-Sitzer ohne Armlehnen Sitz Standardtiefe, hoher Rücken
BREITE (W)				81 cm			91 cm
Breite m. Armlehne A, F		98 cm	115 cm		98 cm	98 cm	
Breite m. Armlehne C - gegen Aufpreis		100 cm	119 cm		100 cm	100 cm	
Breite m. Armlehne E		101 cm	121 cm		101 cm	101 cm	
TIEFE (L)		97 cm	97 cm	97 cm	97 cm	97 cm	97 cm
HÖHE (H)		90 cm	90 cm	90 cm	90 cm	90 cm	90 cm
SITZHÖHE (B) & SITZTIEFE (C)		45 cm & 55 cm	45 cm & 55 cm	45 cm & 55 cm	45 cm & 55 cm	45 cm & 55 cm	45 cm & 55 cm
QBM		0.64 qbm	0.64 qbm	0.78 qbm	0.78 qbm	0.78 qbm	0.71 qbm
<b>Stoff</b>		<b>EUR</b>	<b>EUR</b>	<b>EUR</b>	<b>EUR</b>	<b>EUR</b>	<b>EUR</b>
II		314	399	479	564	564	245
III		321	408	484	571	571	250
IV		336	428	494	586	586	260
V		346	441	501	596	596	267
VI		354	451	507	604	604	273
<b>Leder</b>		<b>EUR</b>	<b>EUR</b>	<b>EUR</b>	<b>EUR</b>	<b>EUR</b>	<b>EUR</b>
L20		486	602	640	756	756	402
L30		516	639	663	786	786	425
L40		545	676	684	815	815	446
L50		577	718	706	847	847	468
<b>Aufpreis (+) Nachlass (-)</b>		<b>EUR</b>	<b>EUR</b>	<b>EUR</b>	<b>EUR</b>	<b>EUR</b>	<b>EUR</b>
HR PREMIUM		+ 24	+ 24	+ 24	+ 24	+ 24	+ 26
KOPFSTÜTZEHANDGRIFF RAL							
MF RAL, EICHE		+ 8	+ 16		+ 8	+ 8	
MR schwarz		+ 30	+ 60		+ 30	+ 30	
MR RAL		+ 40	+ 80		+ 40	+ 40	
USB							
AKKU				+ 103	+ 103	+ 103	



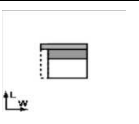
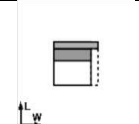
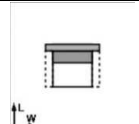
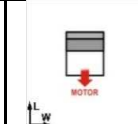
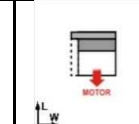
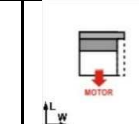
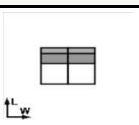
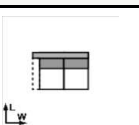
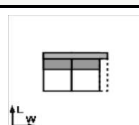
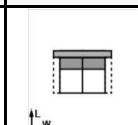
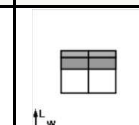
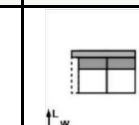

# Sitz Standardtiefe (55), hoher Rücken (90)

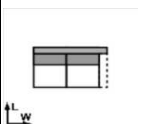
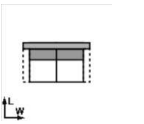
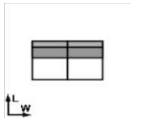
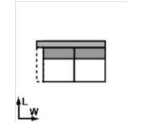
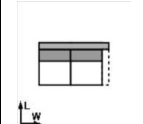
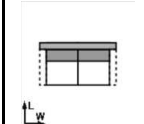
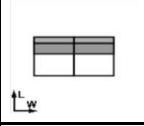
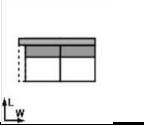
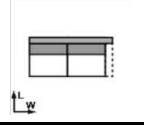
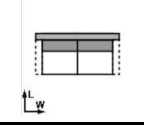
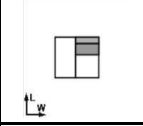
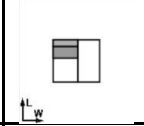
SITZKUNST PREISLISTE <b>SOLARI</b>							
BEZEICHNUNG		1751U 1,75L HOCH	1753U 1,75R HOCH	1752U 1,75LR HOCH	1750UM2 1,75 HOCH relax m. motor 2M	1751UM2 1,75L HOCH relax m. motor 2M	1753UM2 1,75R HOCH relax m. motor 2M
BEZEICHNUNG		1,75-Sitzer mit Armlehne links Sitz Standardtiefe, hoher Rücken <i>Bitte immer separat die Armlehne bestellen</i>	1,75-Sitzer mit Armlehne rechts Sitz Standardtiefe, hoher Rücken <i>Bitte immer separat die Armlehne bestellen</i>	Loveseat Breit Sitz Standardtiefe, hoher Rücken <i>Bitte immer separat die Armlehne bestellen</i>	1,75-Sitzer ohne Armlehne, motorische Relaxfunktion 2M Sitz Standardtiefe, hoher Rücken	1,75-Sitzer mit Armlehne links, motorische Relaxfunktion 2M Sitz Standardtiefe, hoher Rücken <i>Bitte immer separat die Armlehne bestellen</i>	1,75-Sitzer mit Armlehne rechts, motorische Relaxfunktion 2M Sitz Standardtiefe, hoher Rücken <i>Bitte immer separat die Armlehne bestellen</i>
BREITE (W)					91 cm		
Breite m. Armlehne A, F		108 cm	108 cm	125 cm		108 cm	108 cm
Breite m. Armlehne C - gegen Aufpreis		110 cm	110 cm	129 cm		110 cm	110 cm
Breite m. Armlehne E		111 cm	111 cm	131 cm		111 cm	111 cm
TIEFE (L)		97 cm	97 cm	97 cm	97 cm	97 cm	97 cm
HÖHE (H)		90 cm	90 cm	90 cm	90 cm	90 cm	90 cm
SITZHÖHE (B) & SITZTIEFE (C)		45 cm & 55 cm	45 cm & 55 cm	45 cm & 55 cm	45 cm & 55 cm	45 cm & 55 cm	45 cm & 55 cm
QBM		0.71 qbm	0.71 qbm	0.71 qbm	0.87 qbm	0.87 qbm	0.87 qbm
<b>Stoff</b>	<b>EUR</b>	<b>EUR</b>	<b>EUR</b>	<b>EUR</b>	<b>EUR</b>	<b>EUR</b>	<b>EUR</b>
II	330	330	415	495	580	580	580
III	337	337	424	500	587	587	587
IV	352	352	444	510	602	602	602
V	362	362	457	517	612	612	612
VI	370	370	467	523	620	620	620
<b>Leder</b>	<b>EUR</b>	<b>EUR</b>	<b>EUR</b>	<b>EUR</b>	<b>EUR</b>	<b>EUR</b>	<b>EUR</b>
L20	518	518	634	672	788	788	788
L30	548	548	671	695	818	818	818
L40	577	577	708	716	847	847	847
L50	609	609	750	738	879	879	879
<b>Aufpreis (+) Nachlass (-)</b>	<b>EUR</b>	<b>EUR</b>	<b>EUR</b>	<b>EUR</b>	<b>EUR</b>	<b>EUR</b>	<b>EUR</b>
HR PREMIUM	+ 26	+ 26	+ 26	+ 26	+ 26	+ 26	+ 26
KOPFSTÜTZEHANDGRIFF RAL							
MF RAL, EICHE	+ 8	+ 8	+ 16		+ 8		+ 8
MR schwarz	+ 30	+ 30	+ 60		+ 30		+ 30
MR RAL	+ 40	+ 40	+ 80		+ 40		+ 40
USB							
AKKU				+ 103	+ 103		+ 103
SITZKUNST PREISLISTE <b>SOLARI</b>							
BEZEICHNUNG		2000U 2 HOCH	2001U 2L HOCH	2003U 2R HOCH	2002U 2LR HOCH	2500U 2,5 HOCH	2501U 2,5L HOCH
BEZEICHNUNG		2-Sitzer ohne Armlehnen Sitz Standardtiefe, hoher Rücken	2-Sitzer mit Armlehne links Sitz Standardtiefe, hoher Rücken <i>Bitte immer separat die Armlehne bestellen</i>	2-Sitzer mit Armlehne rechts Sitz Standardtiefe, hoher Rücken <i>Bitte immer separat die Armlehne bestellen</i>	2-Sitzer mit 2 Armlehnen Sitz Standardtiefe, hoher Rücken <i>Bitte immer separat die Armlehne bestellen</i>	2,5-Sitzer ohne Armlehnen Sitz Standardtiefe, hoher Rücken	2,5-Sitzer mit Armlehne links Sitz Standardtiefe, hoher Rücken <i>Bitte immer separat die Armlehne bestellen</i>
BREITE (W)		121 cm				141 cm	
Breite m. Armlehne A, F			138 cm	138 cm	155 cm		158 cm
Breite m. Armlehne C - gegen Aufpreis			140 cm	140 cm	159 cm		160 cm
Breite m. Armlehne E			141 cm	141 cm	161 cm		161 cm
TIEFE (L)		97 cm	97 cm	97 cm	97 cm	97 cm	97 cm
HÖHE (H)		90 cm	90 cm	90 cm	90 cm	90 cm	90 cm
SITZHÖHE (B) & SITZTIEFE (C)		45 cm & 55 cm	45 cm & 55 cm	45 cm & 55 cm	45 cm & 55 cm	45 cm & 55 cm	45 cm & 55 cm
QBM		0.94 qbm	0.94 qbm	0.94 qbm	0.94 qbm	1.09 qbm	1.09 qbm
<b>Stoff</b>	<b>EUR</b>	<b>EUR</b>	<b>EUR</b>	<b>EUR</b>	<b>EUR</b>	<b>EUR</b>	<b>EUR</b>
II	345	430	430	515	377	462	462
III	355	442	442	529	387	474	474
IV	371	463	463	555	403	495	495
V	383	478	478	573	415	510	510
VI	392	489	489	586	424	521	521
<b>Leder</b>	<b>EUR</b>	<b>EUR</b>	<b>EUR</b>	<b>EUR</b>	<b>EUR</b>	<b>EUR</b>	<b>EUR</b>
L20	550	666	666	782	608	724	724
L30	593	716	716	839	651	774	774
L40	631	762	762	893	689	820	820
L50	671	812	812	953	729	870	870
<b>Aufpreis (+) Nachlass (-)</b>	<b>EUR</b>	<b>EUR</b>	<b>EUR</b>	<b>EUR</b>	<b>EUR</b>	<b>EUR</b>	<b>EUR</b>
HR PREMIUM	+ 40	+ 40	+ 40	+ 40	+ 44	+ 44	+ 44
KOPFSTÜTZEHANDGRIFF RAL							
MF RAL, EICHE		+ 8	+ 8	+ 16		+ 8	+ 8
MR schwarz		+ 30	+ 30	+ 60		+ 30	+ 30
MR RAL		+ 40	+ 40	+ 80		+ 40	+ 40
USB							
AKKU							

# Sitz Standardtiefe (55), hoher Rücken (90)

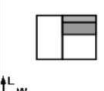
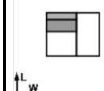
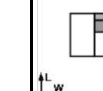
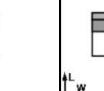
SITZKUNST PREISLISTE <b>SOLARI</b>							
BEZEICHNUNG		2503U	2502U	3000U	3001U	3003U	3002U
		2,5R HOCH	2,5LR HOCH	3 HOCH	3L HOCH	3R HOCH	3LR HOCH
BEZEICHNUNG		2,5-Sitzer mit Armlehne rechts Sitz Standardtiefe, hoher Rücken <i>Bitte immer separat die Armlehne bestellen</i>	2,5-Sitzer mit 2 Armlehnen Sitz Standardtiefe, hoher Rücken <i>Bitte immer separat die Armlehne bestellen</i>	3-Sitzer ohne Armlehnen Sitz Standardtiefe, hoher Rücken	3-Sitzer mit Armlehne links Sitz Standardtiefe, hoher Rücken <i>Bitte immer separat die Armlehne bestellen</i>	3-Sitzer mit Armlehne rechts Sitz Standardtiefe, hoher Rücken <i>Bitte immer separat die Armlehne bestellen</i>	3-Sitzer mit 2 Armlehnen Sitz Standardtiefe, hoher Rücken <i>Bitte immer separat die Armlehne bestellen</i>
BREITE (W)				161 cm			
Breite m. Armlehne A, F		158 cm	175 cm		178 cm	178 cm	195 cm
Breite m. Armlehne C - gegen Aufpreis		160 cm	179 cm		180 cm	180 cm	199 cm
Breite m. Armlehne E		161 cm	181 cm		181 cm	181 cm	201 cm
TIEFE (L)		97 cm	97 cm	97 cm	97 cm	97 cm	97 cm
HÖHE (H)		90 cm	90 cm	90 cm	90 cm	90 cm	90 cm
SITZHÖHE (B) & SITZTIEFE (C)		45 cm & 55 cm	45 cm & 55 cm	45 cm & 55 cm	45 cm & 55 cm	45 cm & 55 cm	45 cm & 55 cm
QBM		1.09 qbm	1.09 qbm	1.25 qbm	1.25 qbm	1.25 qbm	1.25 qbm
<b>Stoff</b>		<b>EUR</b>	<b>EUR</b>	<b>EUR</b>	<b>EUR</b>	<b>EUR</b>	<b>EUR</b>
II		462	547	411	496	496	581
III		474	561	421	508	508	595
IV		495	587	437	529	529	621
V		510	605	449	544	544	639
VI		521	618	458	555	555	652
<b>Leder</b>		<b>EUR</b>	<b>EUR</b>	<b>EUR</b>	<b>EUR</b>	<b>EUR</b>	<b>EUR</b>
L20		724	840	669	785	785	901
L30		774	897	712	835	835	958
L40		820	951	750	881	881	1012
L50		870	1011	790	931	931	1072
<b>Aufpreis (+) Nachlass (-)</b>		<b>EUR</b>	<b>EUR</b>	<b>EUR</b>	<b>EUR</b>	<b>EUR</b>	<b>EUR</b>
HR PREMIUM		+ 44	+ 44	+ 48	+ 48	+ 48	+ 48
KOPFSTÜTZEHANDGRIFF RAL							
MF RAL, EICHE		+ 8	+ 16		+ 8	+ 8	+ 16
MR schwarz		+ 30	+ 60		+ 30	+ 30	+ 60
MR RAL		+ 40	+ 80		+ 40	+ 40	+ 80
USB							
AKKU							
SITZKUNST PREISLISTE <b>SOLARI</b>							
BEZEICHNUNG		3500U	3501U	3503U	3502U	109144U	109344U
		3,5 HOCH	3,5L HOCH	3,5R HOCH	3,5LR HOCH	1ABL HOCH	1ABR HOCH
BEZEICHNUNG		3,5-Sitzer ohne Armlehnen Sitz Standardtiefe, hoher Rücken	3,5-Sitzer mit Armlehne links Sitz Standardtiefe, hoher Rücken <i>Bitte immer separat die Armlehne bestellen</i>	3,5-Sitzer mit Armlehne rechts Sitz Standardtiefe, hoher Rücken <i>Bitte immer separat die Armlehne bestellen</i>	3,5-Sitzer mit 2 Armlehnen Sitz Standardtiefe, hoher Rücken <i>Bitte immer separat die Armlehne bestellen</i>	1-Sitzer (60) mit Abschlußteil links Sitz Standardtiefe, hoher Rücken	1-Sitzer (60) mit Abschlußteil rechts Sitz Standardtiefe, hoher Rücken
BREITE (W)		181 cm				117 cm	117 cm
Breite m. Armlehne A, F			198 cm	198 cm	215 cm		
Breite m. Armlehne C - gegen Aufpreis			200 cm	200 cm	219 cm		
Breite m. Armlehne E			201 cm	201 cm	221 cm		
TIEFE (L)		97 cm	97 cm	97 cm	97 cm	97 cm	97 cm
HÖHE (H)		90 cm	90 cm	90 cm	90 cm	90 cm	90 cm
SITZHÖHE (B) & SITZTIEFE (C)		45 cm & 55 cm	45 cm & 55 cm	45 cm & 55 cm	45 cm & 55 cm	45 cm & 55 cm	45 cm & 55 cm
QBM		1.4 qbm	1.4 qbm	1.4 qbm	1.4 qbm	0.91 qbm	0.91 qbm
<b>Stoff</b>		<b>EUR</b>	<b>EUR</b>	<b>EUR</b>	<b>EUR</b>	<b>EUR</b>	<b>EUR</b>
II		455	540	540	625	328	328
III		465	552	552	639	335	335
IV		481	573	573	665	350	350
V		493	588	588	683	359	359
VI		502	599	599	696	367	367
<b>Leder</b>		<b>EUR</b>	<b>EUR</b>	<b>EUR</b>	<b>EUR</b>	<b>EUR</b>	<b>EUR</b>
L20		748	864	864	980	504	504
L30		791	914	914	1037	539	539
L40		829	960	960	1091	571	571
L50		869	1010	1010	1151	604	604
<b>Aufpreis (+) Nachlass (-)</b>		<b>EUR</b>	<b>EUR</b>	<b>EUR</b>	<b>EUR</b>	<b>EUR</b>	<b>EUR</b>
HR PREMIUM		+ 52	+ 52	+ 52	+ 52	+ 44	+ 44
KOPFSTÜTZEHANDGRIFF RAL							
MF RAL, EICHE			+ 8	+ 8	+ 16	+ 8	+ 8
MR schwarz			+ 30	+ 30	+ 60	+ 30	+ 30
MR RAL			+ 40	+ 40	+ 80	+ 40	+ 40
USB							
AKKU							

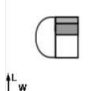
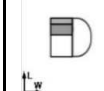
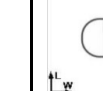
# Sitz Standardtiefe (55), hoher Rücken (90)

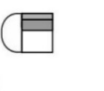
SITZKUNST PREISLISTE <b>SOLARI</b>							
BEZEICHNUNG	1091U	1093U	1591U	1593U	1791U	1793U	
BEZEICHNUNG	1,25ABL HOCH 1,25-Sitzer (70) mit Abschlußteil links Sitz Standardtiefe, hoher Rücken	1,25ABR HOCH 1,25-Sitzer (70) mit Abschlußteil rechts Sitz Standardtiefe, hoher Rücken	1,5ABL HOCH 1,5-Sitzer (80) mit Abschlußteil links Sitz Standardtiefe, hoher Rücken	1,5ABR HOCH 1,5-Sitzer (80) mit Abschlußteil rechts Sitz Standardtiefe, hoher Rücken	1,75ABL HOCH 1,75-Sitzer (90) mit Abschlußteil links Sitz Standardtiefe, hoher Rücken	1,75ABR HOCH 1,75-Sitzer (90) mit Abschlußteil rechts Sitz Standardtiefe, hoher Rücken	
BREITE (W)	127 cm	127 cm	137 cm	137 cm	147 cm	147 cm	
Breite m. Armlehne A, F							
Breite m. Armlehne C - gegen Aufpreis							
Breite m. Armlehne E							
TIEFE (L)	97 cm	97 cm	97 cm	97 cm	97 cm	97 cm	
HÖHE (H)	90 cm	90 cm	90 cm	90 cm	90 cm	90 cm	
SITZHÖHE (B) & SITZTIEFE (C)	45 cm & 55 cm	45 cm & 55 cm	45 cm & 55 cm	45 cm & 55 cm	45 cm & 55 cm	45 cm & 55 cm	
QBM	0.99 qbm	0.99 qbm	1.06 qbm	1.06 qbm	1.14 qbm	1.14 qbm	
<b>Stoff</b>	<b>EUR</b>	<b>EUR</b>	<b>EUR</b>	<b>EUR</b>	<b>EUR</b>	<b>EUR</b>	
II	348	348	366	366	380	380	
III	355	355	373	373	387	387	
IV	370	370	388	388	402	402	
V	379	379	397	397	411	411	
VI	387	387	405	405	419	419	
<b>Leder</b>	<b>EUR</b>	<b>EUR</b>	<b>EUR</b>	<b>EUR</b>	<b>EUR</b>	<b>EUR</b>	
L20	544	544	580	580	608	608	
L30	579	579	615	615	643	643	
L40	611	611	647	647	675	675	
L50	644	644	680	680	708	708	
<b>Aufpreis (+) Nachlass (-)</b>	<b>EUR</b>	<b>EUR</b>	<b>EUR</b>	<b>EUR</b>	<b>EUR</b>	<b>EUR</b>	
HR PREMIUM	+ 46	+ 46	+ 48	+ 48	+ 50	+ 50	
KOPFSTÜTZEHANDGRIFF RAL							
MF RAL, EICHE	+ 8	+ 8	+ 8	+ 8	+ 8	+ 8	
MR schwarz	+ 30	+ 30	+ 30	+ 30	+ 30	+ 30	
MR RAL	+ 40	+ 40	+ 40	+ 40	+ 40	+ 40	
USB							
AKKU							
SITZKUNST PREISLISTE <b>SOLARI</b>							
BEZEICHNUNG	109144UR	109344UR	1091UR	1093UR	1591UR	1593UR	
BEZEICHNUNG	1ABL Rund HOCH 1-Sitzer (60) mit Abschlußteil links, rund Sitz Standardtiefe, hoher Rücken <b>Fuß MF5/6 und MR2/3 nicht möglich</b>	1ABR Rund HOCH 1-Sitzer (60) mit Abschlußteil rechts, rund Sitz Standardtiefe, hoher Rücken <b>Fuß MF5/6 und MR2/3 nicht möglich</b>	1,25ABL Rund HOCH 1,25-Sitzer (70) mit Abschlußteil links, rund Sitz Standardtiefe, hoher Rücken <b>Fuß MF5/6 und MR2/3 nicht möglich</b>	1,25ABR Rund HOCH 1,25-Sitzer (70) mit Abschlußteil rechts, rund Sitz Standardtiefe, hoher Rücken <b>Fuß MF5/6 und MR2/3 nicht möglich</b>	1,5ABL Rund HOCH 1,5-Sitzer (80) mit Abschlußteil links, rund Sitz Standardtiefe, hoher Rücken <b>Fuß MF5/6 und MR2/3 nicht möglich</b>	1,5ABR Rund HOCH 1,5-Sitzer (80) mit Abschlußteil rechts, rund Sitz Standardtiefe, hoher Rücken <b>Fuß MF5/6 und MR2/3 nicht möglich</b>	
BREITE (W)	117 cm	117 cm	127 cm	127 cm	137 cm	137 cm	
Breite m. Armlehne A, F							
Breite m. Armlehne C - gegen Aufpreis							
Breite m. Armlehne E							
TIEFE (L)	97 cm	97 cm	97 cm	97 cm	97 cm	97 cm	
HÖHE (H)	90 cm	90 cm	90 cm	90 cm	90 cm	90 cm	
SITZHÖHE (B) & SITZTIEFE (C)	45 cm & 55 cm	45 cm & 55 cm	45 cm & 55 cm	45 cm & 55 cm	45 cm & 55 cm	45 cm & 55 cm	
QBM	0.91 qbm	0.91 qbm	0.99 qbm	0.99 qbm	1.06 qbm	1.06 qbm	
<b>Stoff</b>	<b>EUR</b>	<b>EUR</b>	<b>EUR</b>	<b>EUR</b>	<b>EUR</b>	<b>EUR</b>	
II	358	358	378	378	396	396	
III	365	365	385	385	403	403	
IV	380	380	400	400	418	418	
V	389	389	409	409	427	427	
VI	397	397	417	417	435	435	
<b>Leder</b>	<b>EUR</b>	<b>EUR</b>	<b>EUR</b>	<b>EUR</b>	<b>EUR</b>	<b>EUR</b>	
L20	564	564	604	604	640	640	
L30	599	599	639	639	675	675	
L40	631	631	671	671	707	707	
L50	664	664	704	704	740	740	
<b>Aufpreis (+) Nachlass (-)</b>	<b>EUR</b>	<b>EUR</b>	<b>EUR</b>	<b>EUR</b>	<b>EUR</b>	<b>EUR</b>	
HR PREMIUM	+ 44	+ 44	+ 46	+ 46	+ 48	+ 48	
KOPFSTÜTZEHANDGRIFF RAL							
MF RAL, EICHE	+ 8	+ 8	+ 8	+ 8	+ 8	+ 8	
MR schwarz							
MR RAL							
USB							
AKKU							



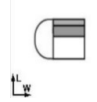
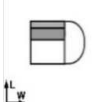
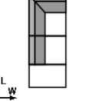
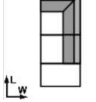
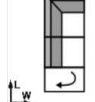
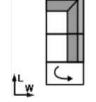
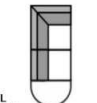
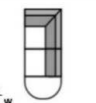
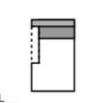
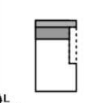
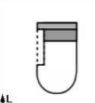
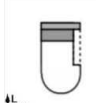









# Sitz Standardtiefe (55), hoher Rücken (90)

SITZKUNST PREISLISTE <b>SOLARI</b>							
BEZEICHNUNG		1791UR	1793UR	6011U	6013U	6011UHK	6013UHK
BEZEICHNUNG		1,75ABL Rund HOCH	1,75ABR Rund HOCH	E1ABL HOCH	E1ABR HOCH	E1ABLHochklpb HOCH	E1ABRHochklpb HOCH
BEZEICHNUNG		1,75-Sitzer (90) mit Abschlußteil links, rund Sitz Standardtiefe, hoher Rücken <b>Fuß MF5/6 und MR2/3 nicht möglich</b>	1,75-Sitzer (90) mit Abschlußteil rechts, rund Sitz Standardtiefe, hoher Rücken <b>Fuß MF5/6 und MR2/3 nicht möglich</b>	Eckelement+Einsitzer mit Abschlußteil links Sitz Standardtiefe, hoher Rücken	Eckelement+Einsitzer mit Abschlußteil rechts Sitz Standardtiefe, hoher Rücken	Eckelement+Einsitzer mit Abschlußteil links hochklappbar Sitz Standardtiefe, hoher Rücken	Eckelement+Einsitzer mit Abschlußteil rechts hochklappbar Sitz Standardtiefe, hoher Rücken
BREITE (W)		147 cm	147 cm	99 cm	99 cm	99 cm	99 cm
Breite m. Armlehne A, F							
Breite m. Armlehne C - gegen Aufpreis							
Breite m. Armlehne E							
TIEFE (L)		97 cm	97 cm	223 cm	223 cm	223 cm	223 cm
HÖHE (H)		90 cm	90 cm	90 cm	90 cm	90 cm	90 cm
SITZHÖHE (B) & SITZTIEFE (C)		45 cm & 55 cm	45 cm & 55 cm	45 cm & 55 cm	45 cm & 55 cm	45 cm & 55 cm	45 cm & 55 cm
QBM		1.14 qbm	1.14 qbm	1.93 qbm	1.93 qbm	1.93 qbm	1.93 qbm
<b>Stoff</b>	<b>EUR</b>	<b>EUR</b>	<b>EUR</b>	<b>EUR</b>	<b>EUR</b>	<b>EUR</b>	<b>EUR</b>
II	410	410	619	619	709	709	
III	417	417	634	634	724	724	
IV	432	432	665	665	755	755	
V	441	441	686	686	776	776	
VI	449	449	702	702	792	792	
<b>Leder</b>	<b>EUR</b>	<b>EUR</b>	<b>EUR</b>	<b>EUR</b>	<b>EUR</b>	<b>EUR</b>	
L20	668	668	983	983	1099	1099	
L30	703	703	1058	1058	1179	1179	
L40	735	735	1126	1126	1252	1252	
L50	768	768	1193	1193	1325	1325	
<b>Aufpreis (+) Nachlass (-)</b>	<b>EUR</b>	<b>EUR</b>	<b>EUR</b>	<b>EUR</b>	<b>EUR</b>	<b>EUR</b>	
HR PREMIUM	+ 50	+ 50	+ 60	+ 60	+ 60	+ 60	
KOPFSTÜTZEHANDGRIFF RAL							
MF RAL, EICHE	+ 8	+ 8	+ 16	+ 16	+ 16	+ 16	
MR schwarz			+ 60	+ 60	+ 60	+ 60	
MR RAL			+ 80	+ 80	+ 80	+ 80	
USB							
AKKU							
SITZKUNST PREISLISTE <b>SOLARI</b>							
BEZEICHNUNG		6011UR	6013UR	6021U	6023U	6021UR	6023UR
BEZEICHNUNG		E1ABL Rund HOCH	E1ABR Rund HOCH	LL HOCH	LR HOCH	LL Rund HOCH	LR Rund HOCH
BEZEICHNUNG		Eckelement+Einsitzer mit Abschlußteil links, rund, Sitz Standardtiefe, hoher Rücken <b>Fuß MF5/6 und MR2/3 nicht möglich</b>	Eckelement+Einsitzer mit Abschlußteil rechts, rund, Sitz Standardtiefe, hoher Rücken <b>Fuß MF5/6 und MR2/3 nicht möglich</b>	Longchair mit Armlehne links, Sitz Standardtiefe, hoher Rücken <b>Fuß MF5/6 und MR2/3 nicht möglich</b> <i>Bitte immer separat die Armlehne bestellen</i>	Longchair mit Armlehne rechts, Sitz Standardtiefe, hoher Rücken <b>Fuß MF5/6 und MR2/3 nicht möglich</b> <i>Bitte immer separat die Armlehne bestellen</i>	Longchair mit Armlehne links, rund Sitz Standardtiefe, hoher Rücken <b>Fuß MF5/6 und MR2/3 nicht möglich</b> <i>Bitte immer separat die Armlehne bestellen</i>	Longchair mit Armlehne rechts, rund Sitz Standardtiefe, hoher Rücken <b>Fuß MF5/6 und MR2/3 nicht möglich</b> <i>Bitte immer separat die Armlehne bestellen</i>
BREITE (W)		99 cm	99 cm				
Breite m. Armlehne A, F				98 cm	98 cm	98 cm	98 cm
Breite m. Armlehne C - gegen Aufpreis				100 cm	100 cm	100 cm	100 cm
Breite m. Armlehne E				101 cm	101 cm	101 cm	101 cm
TIEFE (L)		223 cm	223 cm	160 cm	160 cm	160 cm	160 cm
HÖHE (H)		90 cm	90 cm	90 cm	90 cm	90 cm	90 cm
SITZHÖHE (B) & SITZTIEFE (C)		45 cm & 55 cm	45 cm & 55 cm	45 cm & 118 cm	45 cm & 118 cm	45 cm & 118 cm	45 cm & 118 cm
QBM		1.95 qbm	1.95 qbm	1.04 qbm	1.04 qbm	1.04 qbm	1.04 qbm
<b>Stoff</b>	<b>EUR</b>	<b>EUR</b>	<b>EUR</b>	<b>EUR</b>	<b>EUR</b>	<b>EUR</b>	<b>EUR</b>
II	649	649	472	472	502	502	
III	664	664	483	483	513	513	
IV	695	695	505	505	535	535	
V	716	716	520	520	550	550	
VI	732	732	532	532	562	562	
<b>Leder</b>	<b>EUR</b>	<b>EUR</b>	<b>EUR</b>	<b>EUR</b>	<b>EUR</b>	<b>EUR</b>	
L20	1013	1013	704	704	734	734	
L30	1088	1088	751	751	781	781	
L40	1156	1156	796	796	826	826	
L50	1223	1223	844	844	874	874	
<b>Aufpreis (+) Nachlass (-)</b>	<b>EUR</b>	<b>EUR</b>	<b>EUR</b>	<b>EUR</b>	<b>EUR</b>	<b>EUR</b>	
HR PREMIUM	+ 60	+ 60	+ 52	+ 52	+ 52	+ 52	
KOPFSTÜTZEHANDGRIFF RAL							
MF RAL, EICHE	+ 16	+ 16	+ 20	+ 20	+ 20	+ 20	
MR schwarz			+ 60	+ 60			
MR RAL			+ 80	+ 80			
USB							
AKKU							

# Sitz Standardtiefe (55), hoher Rücken (90)

SITZKUNST PREISLISTE <b>SOLARI</b>		
BEZEICHNUNG	9020U	
BEZEICHNUNG	Sp.KI HOCH	
BEZEICHNUNG	Spitzeckteil klein Sitz Standardtiefe hoher Rücken	
BREITE (W)	99 cm	
Breite m. Armlehne A, F		
Breite m. Armlehne C - gegen Aufpreis		
Breite m. Armlehne E		
TIEFE (L)	99 cm	
HÖHE (H)	90 cm	
SITZHÖHE (B) & SITZTIEFE (C)	45 cm & <b>58 cm</b>	
QBM	0.79 qbm	
<b>Stoff</b>	<b>EUR</b>	
II	351	
III	360	
IV	377	
V	390	
VI	399	
<b>Leder</b>	<b>EUR</b>	
L20	554	
L30	597	
L40	635	
L50	674	
<b>Aufpreis (+) Nachlass (-)</b>	<b>EUR</b>	
HR PREMIUM	+ 28	
KOPFSTÜTZEHANDGRIFF RAL		
MF RAL, EICHE	+ 12	
MR schwarz		
MR RAL	+ 12	
USB		
AKKU		







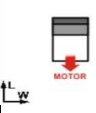
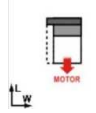
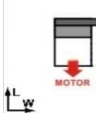
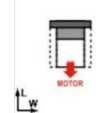
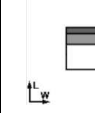
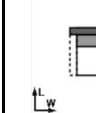
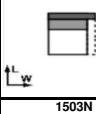
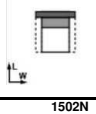
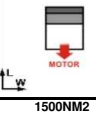
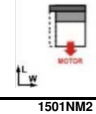
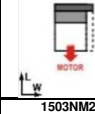
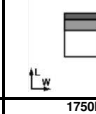





# Sitz tief (58), Rücken Standardhöhe (84)

SITZKUNST PREISLISTE <b>SOLARI</b>							
BEZEICHNUNG		1000N 1 TIEF	1001N 1L TIEF	1003N 1R TIEF	1002N 1LR TIEF	1000NM2 1 TIEF relax m.motor 2M	1001NM2 1L TIEF relax m.motor 2M
BEZEICHNUNG		1-Sitzer ohne Armlehnen Sitz tief, Rücken Standardhöhe	1-Sitzer mit Armlehne links Sitz tief, Rücken Standardhöhe <i>Bitte immer separat die Armlehne bestellen</i>	1-Sitzer mit Armlehne rechts Sitz tief, Rücken Standardhöhe <i>Bitte immer separat die Armlehne bestellen</i>	Sessel Sitz tief, Rücken Standardhöhe <i>Bitte immer separat die Armlehne bestellen</i>	1-Sitzer ohne Armlehne, motorische Relaxfunktion 2M Sitz tief, Rücken Standardhöhe	1-Sitzer mit Armlehne links, motorische Relaxfunktion 2M Sitz tief, Rücken Standardhöhe <i>Bitte immer separat die Armlehne bestellen</i>
BREITE (W)		61 cm				61 cm	
Breite m. Armlehne A, F			78 cm	78 cm	95 cm		78 cm
Breite m. Armlehne C - gegen Aufpreis			80 cm	80 cm	99 cm		80 cm
Breite m. Armlehne E			81 cm	81 cm	101 cm		81 cm
TIEFE (L)		100 cm	100 cm	100 cm	100 cm	100 cm	100 cm
HÖHE (H)		84 cm	84 cm	84 cm	84 cm	84 cm	84 cm
SITZHÖHE (B) & SITZTIEFE (C)		45 cm & <b>58 cm</b>	45 cm & <b>58 cm</b>	45 cm & <b>58 cm</b>	45 cm & <b>58 cm</b>	45 cm & <b>58 cm</b>	45 cm & <b>58 cm</b>
QBM		0.46 qbm	0.46 qbm	0.46 qbm	0.46 qbm	0.57 qbm	0.57 qbm
<b>Stoff</b>	<b>EUR</b>	<b>EUR</b>	<b>EUR</b>	<b>EUR</b>	<b>EUR</b>	<b>EUR</b>	<b>EUR</b>
II	199	284	284	369	449	534	
III	204	291	291	378	454	541	
IV	214	306	306	398	464	556	
V	221	316	316	411	471	566	
VI	227	324	324	421	477	574	
<b>Leder</b>	<b>EUR</b>	<b>EUR</b>	<b>EUR</b>	<b>EUR</b>	<b>EUR</b>	<b>EUR</b>	
L20	310	426	426	542	580	696	
L30	333	456	456	579	603	726	
L40	354	485	485	616	624	755	
L50	376	517	517	658	646	787	
<b>Aufpreis (+) Nachlass (-)</b>	<b>EUR</b>	<b>EUR</b>	<b>EUR</b>	<b>EUR</b>	<b>EUR</b>	<b>EUR</b>	
HR PREMIUM	+ 20	+ 20	+ 20	+ 20	+ 20	+ 20	
KOPFSTÜTZEHANDGRIFF RAL							
MF RAL, EICHE		+ 8	+ 8	+ 16		+ 8	
MR schwarz		+ 30	+ 30	+ 60		+ 30	
MR RAL		+ 40	+ 40	+ 80		+ 40	
USB							
AKKU					+ 103	+ 103	
SITZKUNST PREISLISTE <b>SOLARI</b>							
BEZEICHNUNG		1003NM2 1R TIEF relax m.motor 2M	1002NM2 1LR TIEF relax m.motor 2M	1250N 1,25 TIEF	1251N 1,25L TIEF	1253N 1,25R TIEF	1252N 1,25LR TIEF
BEZEICHNUNG		1-Sitzer mit Armlehne rechts, motorische Relaxfunktion 2M Sitz tief, Rücken Standardhöhe <i>Bitte immer separat die Armlehne bestellen</i>	Sessel, motorische Relaxfunktion 2M Sitz tief, Rücken Standardhöhe <i>Bitte immer separat die Armlehne bestellen</i>	1,25-Sitzer ohne Armlehnen Sitz tief, Rücken Standardhöhe	1,25-Sitzer mit Armlehne links Sitz tief, Rücken Standardhöhe <i>Bitte immer separat die Armlehne bestellen</i>	1,25-Sitzer mit Armlehne rechts Sitz tief, Rücken Standardhöhe <i>Bitte immer separat die Armlehne bestellen</i>	1,25-Sitzer Sitz tief, Rücken Standardhöhe <i>Bitte immer separat die Armlehne bestellen</i>
BREITE (W)				71 cm			
Breite m. Armlehne A, F		78 cm	95 cm		88 cm	88 cm	105 cm
Breite m. Armlehne C - gegen Aufpreis		80 cm	99 cm		90 cm	90 cm	109 cm
Breite m. Armlehne E		81 cm	101 cm		91 cm	91 cm	111 cm
TIEFE (L)		100 cm	100 cm	100 cm	100 cm	100 cm	100 cm
HÖHE (H)		84 cm	84 cm	84 cm	84 cm	84 cm	84 cm
SITZHÖHE (B) & SITZTIEFE (C)		45 cm & <b>58 cm</b>	45 cm & <b>58 cm</b>	45 cm & <b>58 cm</b>	45 cm & <b>58 cm</b>	45 cm & <b>58 cm</b>	45 cm & <b>58 cm</b>
QBM		0.57 qbm	0.57 qbm	0.53 qbm	0.53 qbm	0.53 qbm	0.53 qbm
<b>Stoff</b>	<b>EUR</b>	<b>EUR</b>	<b>EUR</b>	<b>EUR</b>	<b>EUR</b>	<b>EUR</b>	<b>EUR</b>
II	534	619	213	298	298	383	
III	541	628	218	305	305	392	
IV	556	648	228	320	320	412	
V	566	661	235	330	330	425	
VI	574	671	241	338	338	435	
<b>Leder</b>	<b>EUR</b>	<b>EUR</b>	<b>EUR</b>	<b>EUR</b>	<b>EUR</b>	<b>EUR</b>	
L20	696	812	338	454	454	570	
L30	726	849	361	484	484	607	
L40	755	886	382	513	513	644	
L50	787	928	404	545	545	686	
<b>Aufpreis (+) Nachlass (-)</b>	<b>EUR</b>	<b>EUR</b>	<b>EUR</b>	<b>EUR</b>	<b>EUR</b>	<b>EUR</b>	
HR PREMIUM	+ 20	+ 20	+ 22	+ 22	+ 22	+ 22	
KOPFSTÜTZEHANDGRIFF RAL							
MF RAL, EICHE	+ 8	+ 16		+ 8	+ 8	+ 16	
MR schwarz	+ 30	+ 60		+ 30	+ 30	+ 60	
MR RAL	+ 40	+ 80		+ 40	+ 40	+ 80	
USB							
AKKU	+ 103	+ 103					













# Sitz tief (58), Rücken Standardhöhe (84)

SITZKUNST PREISLISTE <b>SOLARI</b>							
BEZEICHNUNG		1250NM2 1,25 TIEF relax m.motor 2M	1251NM2 1,25L TIEF relax m.motor 2M	1253NM2 1,25R TIEF relax m.motor 2M	1252NM2 1,25LR TIEF relax m.motor 2M	1500N 1,5 TIEF	1501N 1,5L TIEF
BEZEICHNUNG		1,25-Sitzer ohne Armlehne, motorische Relaxfunktion 2M Sitz tief, Rücken Standardhöhe	1,25-Sitzer mit Armlehne links, motorische Relaxfunktion 2M Sitz tief, Rücken Standardhöhe <i>Bitte immer separat die Armlehne bestellen</i>	1,25-Sitzer mit Armlehne rechts, motorische Relaxfunktion 2M Sitz tief, Rücken Standardhöhe <i>Bitte immer separat die Armlehne bestellen</i>	1,25-Sitzer, motorische Relaxfunktion 2M Sitz tief, Rücken Standardhöhe <i>Bitte immer separat die Armlehne bestellen</i>	1,5-Sitzer ohne Armlehnen Sitz tief, Rücken Standardhöhe	1,5-Sitzer mit Armlehne links Tief Niedrig Sitz tief, Rücken Standardhöhe <i>Bitte immer separat die Armlehne bestellen</i>
BREITE (W)		71 cm				81 cm	
Breite m. Armlehne A, F			88 cm	88 cm	105 cm		98 cm
Breite m. Armlehne C - gegen Aufpreis			90 cm	90 cm	109 cm		100 cm
Breite m. Armlehne E			91 cm	91 cm	111 cm		101 cm
TIEFE (L)		100 cm	100 cm	100 cm	100 cm	100 cm	100 cm
HÖHE (H)		84 cm	84 cm	84 cm	84 cm	84 cm	84 cm
SITZHÖHE (B) & SITZTIEFE (C)		45 cm & <b>58 cm</b>	45 cm & <b>58 cm</b>	45 cm & <b>58 cm</b>	45 cm & <b>58 cm</b>	45 cm & <b>58 cm</b>	45 cm & <b>58 cm</b>
QBM		0.66 qbm	0.66 qbm	0.66 qbm	0.66 qbm	0.61 qbm	0.61 qbm
<b>Stoff</b>	<b>EUR</b>	<b>EUR</b>	<b>EUR</b>	<b>EUR</b>	<b>EUR</b>	<b>EUR</b>	<b>EUR</b>
II	463	548	548	633	229	314	
III	468	555	555	642	234	321	
IV	478	570	570	662	244	336	
V	485	580	580	675	251	346	
VI	491	588	588	685	257	354	
<b>Leder</b>	<b>EUR</b>	<b>EUR</b>	<b>EUR</b>	<b>EUR</b>	<b>EUR</b>	<b>EUR</b>	
L20	608	724	724	840	370	486	
L30	631	754	754	877	393	516	
L40	652	783	783	914	414	545	
L50	674	815	815	956	436	577	
<b>Aufpreis (+) Nachlass (-)</b>	<b>EUR</b>	<b>EUR</b>	<b>EUR</b>	<b>EUR</b>	<b>EUR</b>	<b>EUR</b>	
HR PREMIUM	+ 22	+ 22	+ 22	+ 22	+ 24	+ 24	
<b>KOPFSTÜTZEHANDGRIFF RAL</b>							
MF RAL, EICHE		+ 8	+ 8	+ 16		+ 8	
MR schwarz		+ 30	+ 30	+ 60		+ 30	
MR RAL		+ 40	+ 40	+ 80		+ 40	
USB							
AKKU	+ 103	+ 103	+ 103	+ 103			
SITZKUNST PREISLISTE <b>SOLARI</b>							
BEZEICHNUNG		1503N 1,5R TIEF	1502N 1,5LR TIEF	1500NM2 1,5 TIEF relax m.motor 2M	1501NM2 1,5L TIEF relax m.motor 2M	1503NM2 1,5R TIEF relax m.motor 2M	1750N 1,75 TIEF
BEZEICHNUNG		1,5-Sitzer mit Armlehne rechts Sitz tief, Rücken Standardhöhe <i>Bitte immer separat die Armlehne bestellen</i>	Loveseat Sitz tief, Rücken Standardhöhe <i>Bitte immer separat die Armlehne bestellen</i>	1,5-Sitzer ohne Armlehne, motorische Relaxfunktion 2M Sitz tief, Rücken Standardhöhe	1,5-Sitzer mit Armlehne links, motorische Relaxfunktion 2M Sitz tief, Rücken Standardhöhe <i>Bitte immer separat die</i>	1,5-Sitzer mit Armlehne rechts, motorische Relaxfunktion 2M Sitz tief, Rücken Standardhöhe <i>Bitte immer separat die</i>	1,75-Sitzer ohne Armlehnen Sitz tief, Rücken Standardhöhe
BREITE (W)				81 cm			91 cm
Breite m. Armlehne A, F		98 cm	115 cm		98 cm	98 cm	
Breite m. Armlehne C - gegen Aufpreis		100 cm	119 cm		100 cm	100 cm	
Breite m. Armlehne E		101 cm	121 cm		101 cm	101 cm	
TIEFE (L)		100 cm	100 cm	100 cm	100 cm	100 cm	100 cm
HÖHE (H)		84 cm	84 cm	84 cm	84 cm	84 cm	84 cm
SITZHÖHE (B) & SITZTIEFE (C)		45 cm & <b>58 cm</b>	45 cm & <b>58 cm</b>	45 cm & <b>58 cm</b>	45 cm & <b>58 cm</b>	45 cm & <b>58 cm</b>	45 cm & <b>58 cm</b>
QBM		0.61 qbm	0.61 qbm	0.75 qbm	0.75 qbm	0.75 qbm	0.68 qbm
<b>Stoff</b>	<b>EUR</b>	<b>EUR</b>	<b>EUR</b>	<b>EUR</b>	<b>EUR</b>	<b>EUR</b>	<b>EUR</b>
II	314	399	479	564	564	245	
III	321	408	484	571	571	250	
IV	336	428	494	586	586	260	
V	346	441	501	596	596	267	
VI	354	451	507	604	604	273	
<b>Leder</b>	<b>EUR</b>	<b>EUR</b>	<b>EUR</b>	<b>EUR</b>	<b>EUR</b>	<b>EUR</b>	
L20	486	602	640	756	756	402	
L30	516	639	663	786	786	425	
L40	545	676	684	815	815	446	
L50	577	718	706	847	847	468	
<b>Aufpreis (+) Nachlass (-)</b>	<b>EUR</b>	<b>EUR</b>	<b>EUR</b>	<b>EUR</b>	<b>EUR</b>	<b>EUR</b>	
HR PREMIUM	+ 24	+ 24	+ 24	+ 24	+ 24	+ 26	
<b>KOPFSTÜTZEHANDGRIFF RAL</b>							
MF RAL, EICHE	+ 8	+ 16		+ 8	+ 8		
MR schwarz	+ 30	+ 60		+ 30	+ 30		
MR RAL	+ 40	+ 80		+ 40	+ 40		
USB							
AKKU			+ 103	+ 103	+ 103		

# Sitz tief (58), Rücken Standardhöhe (84)

SITZKUNST PREISLISTE <b>SOLARI</b>							
BEZEICHNUNG		1751N 1,75L TIEF	1753N 1,75R TIEF	1752N 1,75LR TIEF	1750NM2 1,75 TIEF relax m.motor 2M	1751NM2 1,75L TIEF relax m.motor 2M	1753NM2 1,75R TIEF relax m.motor 2M
BEZEICHNUNG		1,75-Sitzer mit Armlehne links Sitz tief, Rücken Standardhöhe <i>Bitte immer separat die Armlehne bestellen</i>	1,75-Sitzer mit Armlehne rechts Sitz tief, Rücken Standardhöhe <i>Bitte immer separat die Armlehne bestellen</i>	Loveseat breit Sitz tief, Rücken Standardhöhe <i>Bitte immer separat die Armlehne bestellen</i>	1,75-Sitzer ohne Armlehne, motorische Relaxfunktion 2M Sitz tief, Rücken Standardhöhe	1,75-Sitzer mit Armlehne links, motorische Relaxfunktion 2M Sitz tief, Rücken Standardhöhe <i>Bitte immer separat die Armlehne bestellen</i>	1,75-Sitzer mit Armlehne rechts, motorische Relaxfunktion 2M Sitz tief, Rücken Standardhöhe <i>Bitte immer separat die Armlehne bestellen</i>
BREITE (W)					91 cm		
Breite m. Armlehne A, F		108 cm	108 cm	125 cm		108 cm	108 cm
Breite m. Armlehne C - gegen Aufpreis		110 cm	110 cm	129 cm		110 cm	110 cm
Breite m. Armlehne E		111 cm	111 cm	131 cm		111 cm	111 cm
TIEFE (L)		100 cm	100 cm	100 cm	100 cm	100 cm	100 cm
HÖHE (H)		84 cm	84 cm	84 cm	84 cm	84 cm	84 cm
SITZHÖHE (B) & SITZTIEFE (C)		45 cm & <b>58 cm</b>	45 cm & <b>58 cm</b>	45 cm & <b>58 cm</b>	45 cm & <b>58 cm</b>	45 cm & <b>58 cm</b>	45 cm & <b>58 cm</b>
QBM		0.68 qbm	0.68 qbm	0.68 qbm	0.84 qbm	0.84 qbm	0.84 qbm
<b>Stoff</b>	<b>EUR</b>	<b>EUR</b>	<b>EUR</b>	<b>EUR</b>	<b>EUR</b>	<b>EUR</b>	<b>EUR</b>
II	330	330	415	495	580	580	580
III	337	337	424	500	587	587	587
IV	352	352	444	510	602	602	602
V	362	362	457	517	612	612	612
VI	370	370	467	523	620	620	620
<b>Leder</b>	<b>EUR</b>	<b>EUR</b>	<b>EUR</b>	<b>EUR</b>	<b>EUR</b>	<b>EUR</b>	<b>EUR</b>
L20	518	518	634	672	788	788	788
L30	548	548	671	695	818	818	818
L40	577	577	708	716	847	847	847
L50	609	609	750	738	879	879	879
<b>Aufpreis (+) Nachlass (-)</b>	<b>EUR</b>	<b>EUR</b>	<b>EUR</b>	<b>EUR</b>	<b>EUR</b>	<b>EUR</b>	<b>EUR</b>
HR PREMIUM	+ 26	+ 26	+ 26	+ 26	+ 26	+ 26	+ 26
KOPFSTÜTZEHANDGRIFF RAL							
MF RAL, EICHE	+ 8	+ 8	+ 16		+ 8		+ 8
MR schwarz	+ 30	+ 30	+ 60		+ 30		+ 30
MR RAL	+ 40	+ 40	+ 80		+ 40		+ 40
USB							
AKKU				+ 103	+ 103		+ 103
SITZKUNST PREISLISTE <b>SOLARI</b>							
BEZEICHNUNG		2000N 2 TIEF	2001N 2L TIEF	2003N 2R TIEF	2002N 2LR TIEF	2500N 2,5 TIEF	2501N 2,5L TIEF
BEZEICHNUNG		2-Sitzer ohne Armlehnen Sitz tief, Rücken Standardhöhe	2-Sitzer mit Armlehne links Sitz tief, Rücken Standardhöhe <i>Bitte immer separat die Armlehne bestellen</i>	2-Sitzer mit Armlehne rechts Sitz tief, Rücken Standardhöhe <i>Bitte immer separat die Armlehne bestellen</i>	2-Sitzer mit 2 Armlehnen Sitz tief, Rücken Standardhöhe <i>Bitte immer separat die Armlehne bestellen</i>	2,5-Sitzer ohne Armlehnen Sitz tief, Rücken Standardhöhe	2,5-Sitzer mit Armlehne links Sitz tief, Rücken Standardhöhe <i>Bitte immer separat die Armlehne bestellen</i>
BREITE (W)		121 cm				141 cm	
Breite m. Armlehne A, F			138 cm	138 cm	155 cm		158 cm
Breite m. Armlehne C - gegen Aufpreis			140 cm	140 cm	159 cm		160 cm
Breite m. Armlehne E			141 cm	141 cm	161 cm		161 cm
TIEFE (L)		100 cm	100 cm	100 cm	100 cm	100 cm	100 cm
HÖHE (H)		84 cm	84 cm	84 cm	84 cm	84 cm	84 cm
SITZHÖHE (B) & SITZTIEFE (C)		45 cm & <b>58 cm</b>	45 cm & <b>58 cm</b>	45 cm & <b>58 cm</b>	45 cm & <b>58 cm</b>	45 cm & <b>58 cm</b>	45 cm & <b>58 cm</b>
QBM		0.89 qbm	0.89 qbm	0.89 qbm	0.89 qbm	1.04 qbm	1.04 qbm
<b>Stoff</b>	<b>EUR</b>	<b>EUR</b>	<b>EUR</b>	<b>EUR</b>	<b>EUR</b>	<b>EUR</b>	<b>EUR</b>
II	345	430	430	515	377	462	462
III	355	442	442	529	387	474	474
IV	371	463	463	555	403	495	495
V	383	478	478	573	415	510	510
VI	392	489	489	586	424	521	521
<b>Leder</b>	<b>EUR</b>	<b>EUR</b>	<b>EUR</b>	<b>EUR</b>	<b>EUR</b>	<b>EUR</b>	<b>EUR</b>
L20	550	666	666	782	608	724	724
L30	593	716	716	839	651	774	774
L40	631	762	762	893	689	820	820
L50	671	812	812	953	729	870	870
<b>Aufpreis (+) Nachlass (-)</b>	<b>EUR</b>	<b>EUR</b>	<b>EUR</b>	<b>EUR</b>	<b>EUR</b>	<b>EUR</b>	<b>EUR</b>
HR PREMIUM	+ 40	+ 40	+ 40	+ 40	+ 44	+ 44	+ 44
KOPFSTÜTZEHANDGRIFF RAL							
MF RAL, EICHE			+ 8	+ 8	+ 16		+ 8
MR schwarz			+ 30	+ 30	+ 60		+ 30
MR RAL			+ 40	+ 40	+ 80		+ 40
USB							
AKKU							

# Sitz tief (58), Rücken Standardhöhe (84)

SITZKUNST PREISLISTE <b>SOLARI</b>							
BEZEICHNUNG		2503N 2,5R TIEF	2502N 2,5LR TIEF	3000N 3 TIEF	3001N 3L TIEF	3003N 3R TIEF	3002N 3LR TIEF
BEZEICHNUNG		2,5-Sitzer mit Armlehne rechts Sitz tief, Rücken Standardhöhe <i>Bitte immer separat die Armlehne bestellen</i>	2,5-Sitzer mit 2 Armlehnen Sitz tief, Rücken Standardhöhe <i>Bitte immer separat die Armlehne bestellen</i>	3-Sitzer ohne Armlehnen Sitz tief, Rücken Standardhöhe	3-Sitzer mit Armlehne links Sitz tief, Rücken Standardhöhe <i>Bitte immer separat die Armlehne bestellen</i>	3-Sitzer mit Armlehne rechts Sitz tief, Rücken Standardhöhe <i>Bitte immer separat die Armlehne bestellen</i>	3-Sitzer mit 2 Armlehnen Sitz tief, Rücken Standardhöhe <i>Bitte immer separat die Armlehne bestellen</i>
BREITE (W)				161 cm			
Breite m. Armlehne A, F		158 cm	175 cm		178 cm	178 cm	195 cm
Breite m. Armlehne C - gegen Aufpreis		160 cm	179 cm		180 cm	180 cm	199 cm
Breite m. Armlehne E		161 cm	181 cm		181 cm	181 cm	201 cm
TIEFE (L)		100 cm	100 cm	100 cm	100 cm	100 cm	100 cm
HÖHE (H)		84 cm	84 cm	84 cm	84 cm	84 cm	84 cm
SITZHÖHE (B) & SITZTIEFE (C)		45 cm & <b>58 cm</b>	45 cm & <b>58 cm</b>	45 cm & <b>58 cm</b>	45 cm & <b>58 cm</b>	45 cm & <b>58 cm</b>	45 cm & <b>58 cm</b>
QBM		1.04 qbm	1.04 qbm	1.18 qbm	1.18 qbm	1.18 qbm	1.18 qbm
<b>Stoff</b>	<b>EUR</b>	<b>EUR</b>	<b>EUR</b>	<b>EUR</b>	<b>EUR</b>	<b>EUR</b>	<b>EUR</b>
II	462	547	411	496	496	581	
III	474	561	421	508	508	595	
IV	495	587	437	529	529	621	
V	510	605	449	544	544	639	
VI	521	618	458	555	555	652	
<b>Leder</b>	<b>EUR</b>	<b>EUR</b>	<b>EUR</b>	<b>EUR</b>	<b>EUR</b>	<b>EUR</b>	<b>EUR</b>
L20	724	840	669	785	785	901	
L30	774	897	712	835	835	958	
L40	820	951	750	881	881	1012	
L50	870	1011	790	931	931	1072	
<b>Aufpreis (+) Nachlass (-)</b>	<b>EUR</b>	<b>EUR</b>	<b>EUR</b>	<b>EUR</b>	<b>EUR</b>	<b>EUR</b>	<b>EUR</b>
HR PREMIUM	+ 44	+ 44	+ 48	+ 48	+ 48	+ 48	+ 48
KOPFSTÜTZEHANDGRIFF RAL							
MF RAL, EICHE	+ 8	+ 16		+ 8	+ 8	+ 16	
MR schwarz	+ 30	+ 60		+ 30	+ 30	+ 60	
MR RAL	+ 40	+ 80		+ 40	+ 40	+ 80	
USB							
AKKU							
SITZKUNST PREISLISTE <b>SOLARI</b>							
BEZEICHNUNG		3500N 3,5 TIEF	3501N 3,5L TIEF	3503N 3,5R TIEF	3502N 3,5LR TIEF	109144N 1ABL TIEF	109344N 1ABR TIEF
BEZEICHNUNG		3,5-Sitzer ohne Armlehnen Sitz tief, Rücken Standardhöhe	3,5-Sitzer mit Armlehne links Sitz tief, Rücken Standardhöhe <i>Bitte immer separat die Armlehne bestellen</i>	3,5-Sitzer mit Armlehne rechts Sitz tief, Rücken Standardhöhe <i>Bitte immer separat die Armlehne bestellen</i>	3,5-Sitzer mit 2 Armlehnen Sitz tief, Rücken Standardhöhe <i>Bitte immer separat die Armlehne bestellen</i>	1-Sitzer (60) mit Abschlussteil links Sitz tief, Rücken Standardhöhe	1-Sitzer (60) mit Abschlussteil rechts Sitz tief, Rücken Standardhöhe
BREITE (W)		181 cm				117 cm	117 cm
Breite m. Armlehne A, F			198 cm	198 cm	215 cm		
Breite m. Armlehne C - gegen Aufpreis			200 cm	200 cm	219 cm		
Breite m. Armlehne E			201 cm	201 cm	221 cm		
TIEFE (L)		100 cm	100 cm	100 cm	100 cm	100 cm	100 cm
HÖHE (H)		84 cm	84 cm	84 cm	84 cm	84 cm	84 cm
SITZHÖHE (B) & SITZTIEFE (C)		45 cm & <b>58 cm</b>	45 cm & <b>58 cm</b>	45 cm & <b>58 cm</b>	45 cm & <b>58 cm</b>	45 cm & <b>58 cm</b>	45 cm & <b>58 cm</b>
QBM		1.33 qbm	1.33 qbm	1.33 qbm	1.33 qbm	0.87 qbm	0.87 qbm
<b>Stoff</b>	<b>EUR</b>	<b>EUR</b>	<b>EUR</b>	<b>EUR</b>	<b>EUR</b>	<b>EUR</b>	<b>EUR</b>
II	455	540	540	625	328	328	
III	465	552	552	639	335	335	
IV	481	573	573	665	350	350	
V	493	588	588	683	359	359	
VI	502	599	599	696	367	367	
<b>Leder</b>	<b>EUR</b>	<b>EUR</b>	<b>EUR</b>	<b>EUR</b>	<b>EUR</b>	<b>EUR</b>	<b>EUR</b>
L20	748	864	864	980	504	504	
L30	791	914	914	1037	539	539	
L40	829	960	960	1091	571	571	
L50	869	1010	1010	1151	604	604	
<b>Aufpreis (+) Nachlass (-)</b>	<b>EUR</b>	<b>EUR</b>	<b>EUR</b>	<b>EUR</b>	<b>EUR</b>	<b>EUR</b>	<b>EUR</b>
HR PREMIUM	+ 52	+ 52	+ 52	+ 52	+ 44	+ 44	
KOPFSTÜTZEHANDGRIFF RAL							
MF RAL, EICHE		+ 8	+ 8	+ 16	+ 8	+ 8	
MR schwarz		+ 30	+ 30	+ 60	+ 30	+ 30	
MR RAL		+ 40	+ 40	+ 80	+ 40	+ 40	
USB							
AKKU							

# Sitz tief (58), Rücken Standardhöhe (84)

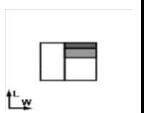
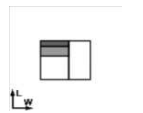
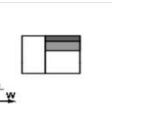
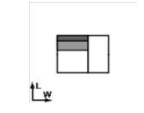
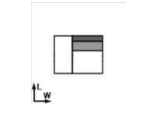
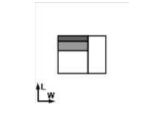
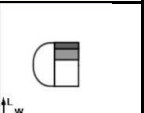
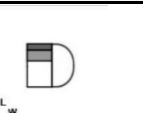
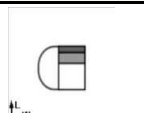
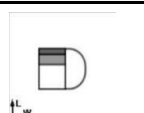
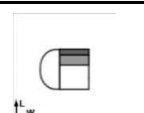
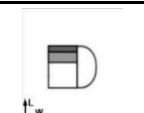
SITZKUNST PREISLISTE <b>SOLARI</b>							
BEZEICHNUNG	1091N	1093N	1591N	1593N	1791N	1793N	
BEZEICHNUNG	1,25ABL TIEF 1,25-Sitzer (70) mit Abschlußteil links Sitz tief, Rücken Standardhöhe	1,25ABR TIEF 1,25-Sitzer (70) mit Abschlußteil rechts Sitz tief, Rücken Standardhöhe	1,5ABL TIEF 1,5-Sitzer (80) mit Abschlußteil links Sitz tief, Rücken Standardhöhe	1,5ABR TIEF 1,5-Sitzer (80) mit Abschlußteil rechts Sitz tief, Rücken Standardhöhe	1,75ABL TIEF 1,75-Sitzer (90) mit Abschlußteil links Sitz tief, Rücken Standardhöhe	1,75ABR TIEF 1,75-Sitzer (90) mit Abschlußteil rechts Sitz tief, Rücken Standardhöhe	
BREITE (W)	127 cm	127 cm	137 cm	137 cm	147 cm	147 cm	
Breite m. Armlehne A, F							
Breite m. Armlehne C - gegen Aufpreis							
Breite m. Armlehne E							
TIEFE (L)	100 cm	100 cm	100 cm	100 cm	100 cm	100 cm	
HÖHE (H)	84 cm	84 cm	84 cm	84 cm	84 cm	84 cm	
SITZHÖHE (B) & SITZTIEFE (C)	45 cm & <b>58 cm</b>	45 cm & <b>58 cm</b>	45 cm & <b>58 cm</b>	45 cm & <b>58 cm</b>	45 cm & <b>58 cm</b>	45 cm & <b>58 cm</b>	
QBM	0.94 qbm	0.94 qbm	1.01 qbm	1.01 qbm	1.08 qbm	1.08 qbm	
<b>Stoff</b>	<b>EUR</b>	<b>EUR</b>	<b>EUR</b>	<b>EUR</b>	<b>EUR</b>	<b>EUR</b>	
II	348	348	366	366	380	380	
III	355	355	373	373	387	387	
IV	370	370	388	388	402	402	
V	379	379	397	397	411	411	
VI	387	387	405	405	419	419	
<b>Leder</b>	<b>EUR</b>	<b>EUR</b>	<b>EUR</b>	<b>EUR</b>	<b>EUR</b>	<b>EUR</b>	
L20	544	544	580	580	608	608	
L30	579	579	615	615	643	643	
L40	611	611	647	647	675	675	
L50	644	644	680	680	708	708	
<b>Aufpreis (+) Nachlass (-)</b>	<b>EUR</b>	<b>EUR</b>	<b>EUR</b>	<b>EUR</b>	<b>EUR</b>	<b>EUR</b>	
HR PREMIUM	+ 46	+ 46	+ 48	+ 48	+ 50	+ 50	
KOPFSTÜTZEHANDGRIFF RAL							
MF RAL, EICHE	+ 8	+ 8	+ 8	+ 8	+ 8	+ 8	
MR schwarz	+ 30	+ 30	+ 30	+ 30	+ 30	+ 30	
MR RAL	+ 40	+ 40	+ 40	+ 40	+ 40	+ 40	
USB							
AKKU							
SITZKUNST PREISLISTE <b>SOLARI</b>							
BEZEICHNUNG	109144NR	109344NR	1091NR	1093NR	1591NR	1593NR	
BEZEICHNUNG	1ABR Rund TIEF 1-Sitzer (60) mit Abschlußteil links, rund Sitz Standardtiefe, Rücken Standardhöhe Fuß MF5/6 und MR2/3 nicht möglich	1ABR Rund TIEF 1-Sitzer (60) mit Abschlußteil rechts, rund Sitz Standardtiefe, Rücken Standardhöhe Fuß MF5/6 und MR2/3 nicht möglich	1,25ABL Rund TIEF 1,25-Sitzer (70) mit Abschlußteil links, rund Sitz Standardtiefe, Rücken Standardhöhe Fuß MF5/6 und MR2/3 nicht möglich	1,25ABR Rund TIEF 1,25-Sitzer (70) mit Abschlußteil rechts, rund Sitz Standardtiefe, Rücken Standardhöhe Fuß MF5/6 und MR2/3 nicht möglich	1,5ABL Rund TIEF 1,5-Sitzer (80) mit Abschlußteil links, rund Sitz Standardtiefe, Rücken Standardhöhe Fuß MF5/6 und MR2/3 nicht möglich	1,5ABR Rund TIEF 1,5-Sitzer (80) mit Abschlußteil rechts, rund Sitz Standardtiefe, Rücken Standardhöhe Fuß MF5/6 und MR2/3 nicht möglich	
BREITE (W)	117 cm	117 cm	127 cm	127 cm	137 cm	137 cm	
Breite m. Armlehne A, F							
Breite m. Armlehne C - gegen Aufpreis							
Breite m. Armlehne E							
TIEFE (L)	100 cm	100 cm	100 cm	100 cm	100 cm	100 cm	
HÖHE (H)	84 cm	84 cm	84 cm	84 cm	84 cm	84 cm	
SITZHÖHE (B) & SITZTIEFE (C)	45 cm & <b>58 cm</b>	45 cm & <b>58 cm</b>	45 cm & <b>58 cm</b>	45 cm & <b>58 cm</b>	45 cm & <b>58 cm</b>	45 cm & <b>58 cm</b>	
QBM	0.87 qbm	0.87 qbm	0.94 qbm	0.94 qbm	1.01 qbm	1.01 qbm	
<b>Stoff</b>	<b>EUR</b>	<b>EUR</b>	<b>EUR</b>	<b>EUR</b>	<b>EUR</b>	<b>EUR</b>	
II	358	358	378	378	396	396	
III	365	365	385	385	403	403	
IV	380	380	400	400	418	418	
V	389	389	409	409	427	427	
VI	397	397	417	417	435	435	
<b>Leder</b>	<b>EUR</b>	<b>EUR</b>	<b>EUR</b>	<b>EUR</b>	<b>EUR</b>	<b>EUR</b>	
L20	564	564	604	604	640	640	
L30	599	599	639	639	675	675	
L40	631	631	671	671	707	707	
L50	664	664	704	704	740	740	
<b>Aufpreis (+) Nachlass (-)</b>	<b>EUR</b>	<b>EUR</b>	<b>EUR</b>	<b>EUR</b>	<b>EUR</b>	<b>EUR</b>	
HR PREMIUM	+ 44	+ 44	+ 46	+ 46	+ 48	+ 48	
KOPFSTÜTZEHANDGRIFF RAL							
MF RAL, EICHE	+ 8	+ 8	+ 8	+ 8	+ 8	+ 8	
MR schwarz							
MR RAL							
USB							
AKKU							



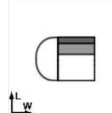
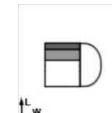
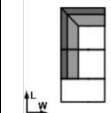
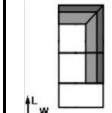
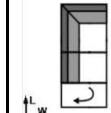
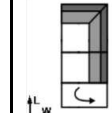
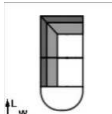
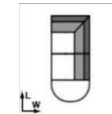
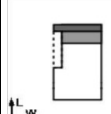
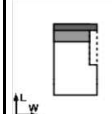
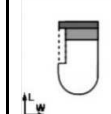
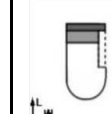









# Sitz tief (58), Rücken Standardhöhe (84)

SITZKUNST PREISLISTE <b>SOLARI</b>							
BEZEICHNUNG		1791NR 1,75ABL Rund TIEF	1793NR 1,75ABR Rund TIEF	E1ABL TIEF	E1ABR TIEF	E1ABLHochklpb TIEF	E1ABRHochklpb TIEF
BEZEICHNUNG		1,75-Sitzer (90) mit Abschlußteil links, rund Sitz Standardtiefe, Rücken Standardhöhe <b>Fuß MFS/6 und MR2/3 nicht möglich</b>	1,75-Sitzer (90) mit Abschlußteil rechts, rund Sitz Standardtiefe, Rücken Standardhöhe <b>Fuß MFS/6 und MR2/3 nicht möglich</b>	Eckelement+Einsitzer mit Abschlußteil links Sitz tief, Rücken Standardhöhe	Eckelement+Einsitzer mit Abschlußteil rechts Sitz tief, Rücken Standardhöhe	Eckelement+Einsitzer mit Abschlußteil links hochklappbar Sitz tief, Rücken Standardhöhe	Eckelement+Einsitzer mit Abschlußteil rechts hochklappbar Sitz tief, Rücken Standardhöhe
BREITE (W)		147 cm	147 cm	102 cm	102 cm	102 cm	102 cm
Breite m. Armlehne A, F							
Breite m. Armlehne C - gegen Aufpreis							
Breite m. Armlehne E							
TIEFE (L)		100 cm	100 cm	226 cm	226 cm	226 cm	226 cm
HÖHE (H)		84 cm	84 cm	84 cm	84 cm	84 cm	84 cm
SITZHOHE (B) & SITZTIEFE (C)		45 cm & <b>58 cm</b>	45 cm & <b>58 cm</b>	45 cm & <b>58 cm</b>	45 cm & <b>58 cm</b>	45 cm & <b>58 cm</b>	45 cm & <b>58 cm</b>
QBM		1.08 qbm	1.08 qbm	1.85 qbm	1.85 qbm	1.85 qbm	1.85 qbm
<b>Stoff</b>	<b>EUR</b>	<b>EUR</b>	<b>EUR</b>	<b>EUR</b>	<b>EUR</b>	<b>EUR</b>	<b>EUR</b>
II	410	410	619	619	709	709	709
III	417	417	634	634	724	724	724
IV	432	432	665	665	755	755	755
V	441	441	686	686	776	776	776
VI	449	449	702	702	792	792	792
<b>Leder</b>	<b>EUR</b>	<b>EUR</b>	<b>EUR</b>	<b>EUR</b>	<b>EUR</b>	<b>EUR</b>	<b>EUR</b>
L20	668	668	983	983	1099	1099	1099
L30	703	703	1058	1058	1179	1179	1179
L40	735	735	1126	1126	1252	1252	1252
L50	768	768	1193	1193	1325	1325	1325
<b>Aufpreis (+) Nachlass (-)</b>	<b>EUR</b>	<b>EUR</b>	<b>EUR</b>	<b>EUR</b>	<b>EUR</b>	<b>EUR</b>	<b>EUR</b>
HR PREMIUM	+ 50	+ 50	+ 60	+ 60	+ 60	+ 60	+ 60
KOPFSTÜTZEHANDGRIFF RAL							
MF RAL, EICHE	+ 8	+ 8	+ 16	+ 16	+ 16	+ 16	+ 16
MR schwarz			+ 60	+ 60	+ 60	+ 60	+ 60
MR RAL			+ 80	+ 80	+ 80	+ 80	+ 80
USB							
AKKU							
SITZKUNST PREISLISTE <b>SOLARI</b>							
BEZEICHNUNG		6011NR E1ABL Rund TIEF	6013NR E1ABR Rund TIEF	6021N LL TIEF	6023N LR TIEF	6021NR LL Rund TIEF	6023NR LR Rund TIEF
BEZEICHNUNG		Eckelement+Einsitzer mit Abschlußteil links, rund Sitz Standardtiefe, Rücken Standardhöhe <b>Fuß MFS/6 und MR2/3 nicht möglich</b> Bitte immer separat die Armlehne bestellen	Eckelement+Einsitzer mit Abschlußteil rechts, rund Sitz Standardtiefe, Rücken Standardhöhe <b>Fuß MFS/6 und MR2/3 nicht möglich</b> Bitte immer separat die Armlehne bestellen	Longchair mit Armlehne links Sitz Standardtiefe, Rücken Standardhöhe <b>Bitte immer separat die Armlehne bestellen</b>	Longchair mit Armlehne rechts Sitz Standardtiefe, Rücken Standardhöhe <b>Bitte immer separat die Armlehne bestellen</b>	Longchair mit Armlehne links, rund Sitz Standardtiefe, Rücken Standardhöhe <b>Fuß MFS/6 und MR2/3 nicht möglich</b> Bitte immer separat die Armlehne bestellen	Longchair mit Armlehne rechts, rund Sitz Standardtiefe, Rücken Standardhöhe <b>Fuß MFS/6 und MR2/3 nicht möglich</b> Bitte immer separat die Armlehne bestellen
BREITE (W)		102 cm	102 cm				
Breite m. Armlehne A, F				98 cm	98 cm	98 cm	98 cm
Breite m. Armlehne C - gegen Aufpreis				100 cm	100 cm	100 cm	100 cm
Breite m. Armlehne E				101 cm	101 cm	101 cm	101 cm
TIEFE (L)		226 cm	226 cm	163 cm	163 cm	163 cm	163 cm
HÖHE (H)		84 cm	84 cm	84 cm	84 cm	84 cm	84 cm
SITZHOHE (B) & SITZTIEFE (C)		45 cm & <b>58 cm</b>	45 cm & <b>58 cm</b>	45 cm & <b>121 cm</b>	45 cm & <b>121 cm</b>	45 cm & <b>121 cm</b>	45 cm & <b>121 cm</b>
QBM		1.85 qbm	1.85 qbm	0.98 qbm	0.98 qbm	0.98 qbm	0.98 qbm
<b>Stoff</b>	<b>EUR</b>	<b>EUR</b>	<b>EUR</b>	<b>EUR</b>	<b>EUR</b>	<b>EUR</b>	<b>EUR</b>
II	649	649	472	472	502	502	502
III	664	664	483	483	513	513	513
IV	695	695	505	505	535	535	535
V	716	716	520	520	550	550	550
VI	732	732	532	532	562	562	562
<b>Leder</b>	<b>EUR</b>	<b>EUR</b>	<b>EUR</b>	<b>EUR</b>	<b>EUR</b>	<b>EUR</b>	<b>EUR</b>
L20	1013	1013	704	704	734	734	734
L30	1088	1088	751	751	781	781	781
L40	1156	1156	796	796	826	826	826
L50	1223	1223	844	844	874	874	874
<b>Aufpreis (+) Nachlass (-)</b>	<b>EUR</b>	<b>EUR</b>	<b>EUR</b>	<b>EUR</b>	<b>EUR</b>	<b>EUR</b>	<b>EUR</b>
HR PREMIUM	+ 60	+ 60	+ 52	+ 52	+ 52	+ 52	+ 52
KOPFSTÜTZEHANDGRIFF RAL							
MF RAL, EICHE	+ 16	+ 16	+ 20	+ 20	+ 20	+ 20	+ 20
MR schwarz			+ 60	+ 60			
MR RAL			+ 80	+ 80			
USB							
AKKU							

# Sitz tief (58), Rücken Standardhöhe (84)

SITZKUNST PREISLISTE <b>SOLARI</b>	
BEZEICHNUNG	8020N Sp.KI TIEF
BEZEICHNUNG	Spitzeckteil klein Sitz tief Rücken Standardhöhe
BREITE (W)	102 cm
Breite m. Armlehne A, F	
Breite m. Armlehne C - gegen Aufpreis	
Breite m. Armlehne E	
TIEFE (L)	102 cm
HÖHE (H)	84 cm
SITZHÖHE (B) & SITZTIEFE (C)	45 cm & <b>61 cm</b>
QBM	0.77 qbm
<b>Stoff</b>	<b>EUR</b>
II	351
III	360
IV	377
V	390
VI	399
<b>Leder</b>	<b>EUR</b>
L20	554
L30	597
L40	635
L50	674
<b>Aufpreis (+) Nachlass (-)</b>	<b>EUR</b>
HR PREMIUM	+ 28
KOPFSTÜTZEHANDGRIFF RAL	
MF RAL, EICHE	+ 12
MR schwarz	
MR RAL	+ 12
USB	
AKKU	



# Sitz tief (58), hoher Rücken (90)

SITZKUNST PREISLISTE <b>SOLARI</b>							
BEZEICHNUNG		1000 1 TIEF, HOCH	1001 1L TIEF, HOCH	1003 1R TIEF, HOCH	1002 1LR TIEF, HOCH	1000M2 1 TIEF, HOCH relax m.motor 2M	1001M2 1L TIEF, HOCH relax m. motor 2M
BEZEICHNUNG		1-Sitzer ohne Armlehnen Sitz tief, hoher Rücken	1-Sitzer mit Armlehne links Sitz tief, hoher Rücken <i>Bitte immer separat die Armlehne bestellen</i>	1-Sitzer mit Armlehne rechts Sitz tief, hoher Rücken <i>Bitte immer separat die Armlehne bestellen</i>	Sessel Sitz tief, hoher Rücken <i>Bitte immer separat die Armlehne bestellen</i>	1-Sitzer ohne Armlehne, motorische Relaxfunktion 2M Sitz tief, hoher Rücken	1-Sitzer mit Armlehne links, motorische Relaxfunktion 2M Sitz tief, hoher Rücken <i>Bitte immer separat die Armlehne bestellen</i>
BREITE (W)		61 cm				61 cm	
Breite m. Armlehne A, F			78 cm	78 cm	95 cm		78 cm
Breite m. Armlehne C - gegen Aufpreis			80 cm	80 cm	99 cm		80 cm
Breite m. Armlehne E			81 cm	81 cm	101 cm		81 cm
TIEFE (L)		100 cm	100 cm	100 cm	100 cm	100 cm	100 cm
HÖHE (H)		90 cm	90 cm	90 cm	90 cm	90 cm	90 cm
SITZHÖHE (B) & SITZTIEFE (C)		45 cm & <b>58 cm</b>	45 cm & <b>58 cm</b>	45 cm & <b>58 cm</b>	45 cm & <b>58 cm</b>	45 cm & <b>58 cm</b>	45 cm & <b>58 cm</b>
QBM		0.5 qbm	0.5 qbm	0.5 qbm	0.5 qbm	0.61 qbm	0.61 qbm
<b>Stoff</b>	<b>EUR</b>	<b>EUR</b>	<b>EUR</b>	<b>EUR</b>	<b>EUR</b>	<b>EUR</b>	<b>EUR</b>
II	199	284	284	369	449	534	534
III	204	291	291	378	454	541	541
IV	214	306	306	398	464	556	556
V	221	316	316	411	471	566	566
VI	227	324	324	421	477	574	574
<b>Leder</b>	<b>EUR</b>	<b>EUR</b>	<b>EUR</b>	<b>EUR</b>	<b>EUR</b>	<b>EUR</b>	<b>EUR</b>
L20	310	426	426	542	580	696	696
L30	333	456	456	579	603	726	726
L40	354	485	485	616	624	755	755
L50	376	517	517	658	646	787	787
<b>Aufpreis (+) Nachlass (-)</b>	<b>EUR</b>	<b>EUR</b>	<b>EUR</b>	<b>EUR</b>	<b>EUR</b>	<b>EUR</b>	<b>EUR</b>
HR PREMIUM	+ 20	+ 20	+ 20	+ 20	+ 20	+ 20	+ 20
KOPFSTÜTZEHANDGRIFF RAL							
MF RAL, EICHE		+ 8	+ 8	+ 16		+ 8	
MR schwarz		+ 30	+ 30	+ 60		+ 30	
MR RAL		+ 40	+ 40	+ 80		+ 40	
USB							
AKKU					+ 103	+ 103	
SITZKUNST PREISLISTE <b>SOLARI</b>							
BEZEICHNUNG		1003M2 1R TIEF, HOCH relax m.motor 2M	1002M2 1LR TIEF, HOCH relax m.motor 2M	1250 1,25 TIEF, HOCH	1251 1,25L TIEF, HOCH	1253 1,25R TIEF, HOCH	1252 1,25LR TIEF, HOCH
BEZEICHNUNG		1-Sitzer mit Armlehne rechts, motorische Relaxfunktion 2M Sitz tief, hoher Rücken <i>Bitte immer separat die Armlehne bestellen</i>	Sessel, motorische Relaxfunktion 2M Sitz tief, hoher Rücken <i>Bitte immer separat die Armlehne bestellen</i>	1,25-Sitzer ohne Armlehnen Sitz tief, hoher Rücken	1,25-Sitzer mit Armlehne links Sitz tief, hoher Rücken <i>Bitte immer separat die Armlehne bestellen</i>	1,25-Sitzer mit Armlehne rechts Sitz tief, hoher Rücken <i>Bitte immer separat die Armlehne bestellen</i>	1,25-Sitzer Sitz tief, hoher Rücken <i>Bitte immer separat die Armlehne bestellen</i>
BREITE (W)				71 cm			
Breite m. Armlehne A, F		78 cm	95 cm		88 cm	88 cm	105 cm
Breite m. Armlehne C - gegen Aufpreis		80 cm	99 cm		90 cm	90 cm	109 cm
Breite m. Armlehne E		81 cm	101 cm		91 cm	91 cm	111 cm
TIEFE (L)		100 cm	100 cm	100 cm	100 cm	100 cm	100 cm
HÖHE (H)		90 cm	90 cm	90 cm	90 cm	90 cm	90 cm
SITZHÖHE (B) & SITZTIEFE (C)		45 cm & <b>58 cm</b>	45 cm & <b>58 cm</b>	45 cm & <b>58 cm</b>	45 cm & <b>58 cm</b>	45 cm & <b>58 cm</b>	45 cm & <b>58 cm</b>
QBM		0.61 qbm	0.61 qbm	0.58 qbm	0.58 qbm	0.58 qbm	0.58 qbm
<b>Stoff</b>	<b>EUR</b>	<b>EUR</b>	<b>EUR</b>	<b>EUR</b>	<b>EUR</b>	<b>EUR</b>	<b>EUR</b>
II	534	619	213	298	298	383	383
III	541	628	218	305	305	392	392
IV	556	648	228	320	320	412	412
V	566	661	235	330	330	425	425
VI	574	671	241	338	338	435	435
<b>Leder</b>	<b>EUR</b>	<b>EUR</b>	<b>EUR</b>	<b>EUR</b>	<b>EUR</b>	<b>EUR</b>	<b>EUR</b>
L20	696	812	338	454	454	570	570
L30	726	849	361	484	484	607	607
L40	755	886	382	513	513	644	644
L50	787	928	404	545	545	686	686
<b>Aufpreis (+) Nachlass (-)</b>	<b>EUR</b>	<b>EUR</b>	<b>EUR</b>	<b>EUR</b>	<b>EUR</b>	<b>EUR</b>	<b>EUR</b>
HR PREMIUM	+ 20	+ 20	+ 22	+ 22	+ 22	+ 22	+ 22
KOPFSTÜTZEHANDGRIFF RAL							
MF RAL, EICHE	+ 8	+ 16		+ 8	+ 8	+ 16	
MR schwarz	+ 30	+ 60		+ 30	+ 30	+ 60	
MR RAL	+ 40	+ 80		+ 40	+ 40	+ 80	
USB							
AKKU	+ 103	+ 103					

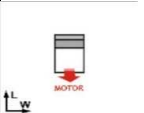
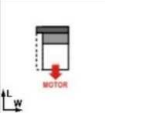
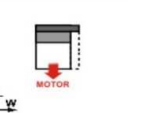
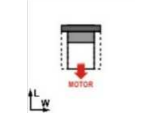
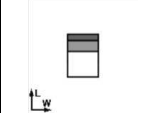
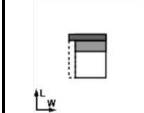
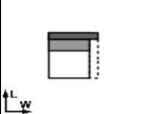
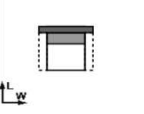
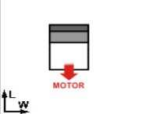
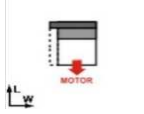
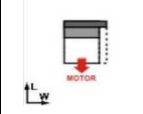
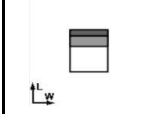
# Sitz tief (58), hoher Rücken (90)

SITZKUNST PREISLISTE <b>SOLARI</b>						
BEZEICHNUNG	1250M2 1,25 TIEF, HOCH relax m.motor 2M	1251M2 1,25L TIEF, HOCH relax m.motor 2M	1253M2 1,25R TIEF, HOCH relax m.motor 2M	1252M2 1,25LR TIEF, HOCH relax m.motor 2M	1500 1,5 TIEF, HOCH	1501 1,5L TIEF, HOCH
BEZEICHNUNG	1,25-Sitzer ohne Armlehne, motorische Relaxfunktion 2M Sitz tief, hoher Rücken	1,25-Sitzer mit Armlehne links, motorische Relaxfunktion 2M Sitz tief, hoher Rücken <i>Bitte immer separat die Armlehne bestellen</i>	1,25-Sitzer mit Armlehne rechts, motorische Relaxfunktion 2M Sitz tief, hoher Rücken <i>Bitte immer separat die Armlehne bestellen</i>	1,25-Sitzerl, motorische Relaxfunktion 2M Sitz tief, hoher Rücken <i>Bitte immer separat die Armlehne bestellen</i>	1,5-Sitzer ohne Armlehnen Sitz tief, hoher Rücken	1,5-Sitzer mit Armlehne links Sitz tief, hoher Rücken <i>Bitte immer separat die Armlehne bestellen</i>
BREITE (W)	71 cm				81 cm	
Breite m. Armlehne A, F		88 cm	88 cm	105 cm		98 cm
Breite m. Armlehne C - gegen Aufpreis		90 cm	90 cm	109 cm		100 cm
Breite m. Armlehne E		91 cm	91 cm	111 cm		101 cm
TIEFE (L)	100 cm	100 cm	100 cm	100 cm	100 cm	100 cm
HÖHE (H)	90 cm	90 cm	90 cm	90 cm	90 cm	90 cm
SITZHÖHE (B) & SITZTIEFE (C)	45 cm & <b>58 cm</b>	45 cm & <b>58 cm</b>	45 cm & <b>58 cm</b>	45 cm & <b>58 cm</b>	45 cm & <b>58 cm</b>	45 cm & <b>58 cm</b>
QBM	0.71 qbm	0.71 qbm	0.71 qbm	0.71 qbm	0.66 qbm	0.66 qbm
<b>Stoff</b>	<b>EUR</b>	<b>EUR</b>	<b>EUR</b>	<b>EUR</b>	<b>EUR</b>	<b>EUR</b>
II	463	548	548	633	229	314
III	468	555	555	642	234	321
IV	478	570	570	662	244	336
V	485	580	580	675	251	346
VI	491	588	588	685	257	354
<b>Leder</b>	<b>EUR</b>	<b>EUR</b>	<b>EUR</b>	<b>EUR</b>	<b>EUR</b>	<b>EUR</b>
L20	608	724	724	840	370	486
L30	631	754	754	877	393	516
L40	652	783	783	914	414	545
L50	674	815	815	956	436	577
<b>Aufpreis (+) Nachlass (-)</b>	<b>EUR</b>	<b>EUR</b>	<b>EUR</b>	<b>EUR</b>	<b>EUR</b>	<b>EUR</b>
HR PREMIUM	+ 22	+ 22	+ 22	+ 22	+ 24	+ 24
KOPFSTÜTZEHANDGRIFF RAL						
MF RAL, EICHE		+ 8	+ 8	+ 16		+ 8
MR schwarz		+ 30	+ 30	+ 60		+ 30
MR RAL		+ 40	+ 40	+ 80		+ 40
USB						
AKKU	+ 103	+ 103	+ 103	+ 103		
SITZKUNST PREISLISTE <b>SOLARI</b>						
BEZEICHNUNG	1503 1,5R TIEF, HOCH	1502 1,5LR TIEF, HOCH	1500M2 1,5 TIEF, HOCH relax m.motor 2M	1501M2 1,5L TIEF, HOCH relax m.motor 2M	1503M2 1,5R TIEF, HOCH relax m.motor 2M	1750 1,75 TIEF, HOCH
BEZEICHNUNG	1,5-Sitzer mit Armlehne rechts Sitz tief, hoher Rücken <i>Bitte immer separat die Armlehne bestellen</i>	Loveseat Sitz tief, hoher Rücken <i>Bitte immer separat die Armlehne bestellen</i>	1,5-Sitzer ohne Armlehne, motorische Relaxfunktion 2M Sitz tief, hoher Rücken	1,5-Sitzer mit Armlehne links, motorische Relaxfunktion 2M Sitz tief, hoher Rücken <i>Bitte immer separat die Armlehne bestellen</i>	1,5-Sitzer mit Armlehne rechts, motorische Relaxfunktion 2M Sitz tief, hoher Rücken <i>Bitte immer separat die Armlehne bestellen</i>	1,75-Sitzer ohne Armlehnen Sitz tief, hoher Rücken
BREITE (W)			81 cm			91 cm
Breite m. Armlehne A, F	98 cm	115 cm		98 cm	98 cm	
Breite m. Armlehne C - gegen Aufpreis	100 cm	119 cm		100 cm	100 cm	
Breite m. Armlehne E	101 cm	121 cm		101 cm	101 cm	
TIEFE (L)	100 cm	100 cm	100 cm	100 cm	100 cm	100 cm
HÖHE (H)	90 cm	90 cm	90 cm	90 cm	90 cm	90 cm
SITZHÖHE (B) & SITZTIEFE (C)	45 cm & <b>58 cm</b>	45 cm & <b>58 cm</b>	45 cm & <b>58 cm</b>	45 cm & <b>58 cm</b>	45 cm & <b>58 cm</b>	45 cm & <b>58 cm</b>
QBM	0.66 qbm	0.66 qbm	0.8 qbm	0.8 qbm	0.8 qbm	0.9 qbm
<b>Stoff</b>	<b>EUR</b>	<b>EUR</b>	<b>EUR</b>	<b>EUR</b>	<b>EUR</b>	<b>EUR</b>
II	314	399	479	564	564	245
III	321	408	484	571	571	250
IV	336	428	494	586	586	260
V	346	441	501	596	596	267
VI	354	451	507	604	604	273
<b>Leder</b>	<b>EUR</b>	<b>EUR</b>	<b>EUR</b>	<b>EUR</b>	<b>EUR</b>	<b>EUR</b>
L20	486	602	640	756	756	402
L30	516	639	663	786	786	425
L40	545	676	684	815	815	446
L50	577	718	706	847	847	468
<b>Aufpreis (+) Nachlass (-)</b>	<b>EUR</b>	<b>EUR</b>	<b>EUR</b>	<b>EUR</b>	<b>EUR</b>	<b>EUR</b>
HR PREMIUM	+ 24	+ 24	+ 24	+ 24	+ 24	+ 26
KOPFSTÜTZEHANDGRIFF RAL						
MF RAL, EICHE	+ 8	+ 16		+ 8	+ 8	
MR schwarz	+ 30	+ 60		+ 30	+ 30	
MR RAL	+ 40	+ 80		+ 40	+ 40	
USB						
AKKU			+ 103	+ 103	+ 103	

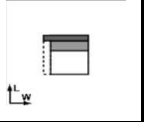
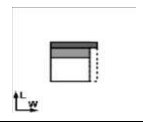
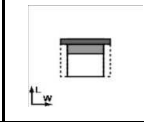
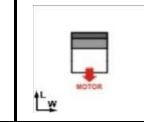
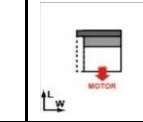
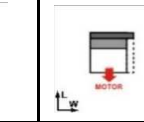
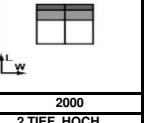
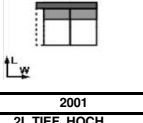
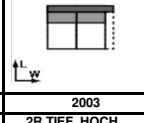
# Sitz tief (58), hoher Rücken (90)

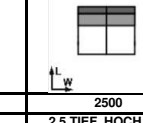
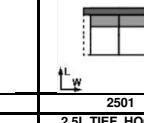
SITZKUNST PREISLISTE <b>SOLARI</b>							
BEZEICHNUNG	1751 1,75L TIEF, HOCH	1753 1,75R TIEF, HOCH	1752 1,75LR TIEF, HOCH	1750M2 1,75 TIEF, HOCH relax m.motor 2M	1751M2 1,75L TIEF, HOCH relax m.motor 2M	1753M2 1,75R TIEF, HOCH relax m.motor 2M	
BEZEICHNUNG	1,75-Sitzer mit Armlehne links Sitz tief, hoher Rücken <i>Bitte immer separat die Armlehne bestellen</i>	1,75-Sitzer mit Armlehne rechts Sitz tief, hoher Rücken <i>Bitte immer separat die Armlehne bestellen</i>	Loveseat breit Sitz tief, hoher Rücken <i>Bitte immer separat die Armlehne bestellen</i>	1,75-Sitzer ohne Armlehne, motorische Relaxfunktion 2M Sitz tief, hoher Rücken	1,75-Sitzer mit Armlehne links, motorische Relaxfunktion 2M Sitz tief, hoher Rücken <i>Bitte immer separat die Armlehne bestellen</i>	1,75-Sitzer mit Armlehne rechts, motorische Relaxfunktion 2M Sitz tief, hoher Rücken <i>Bitte immer separat die Armlehne bestellen</i>	
BREITE (W)						91 cm	
Breite m. Armlehne A, F	108 cm	108 cm	125 cm			108 cm	108 cm
Breite m. Armlehne C - gegen Aufpreis	110 cm	110 cm	129 cm			110 cm	110 cm
Breite m. Armlehne E	111 cm	111 cm	131 cm			111 cm	111 cm
TIEFE (L)	100 cm	100 cm	100 cm	100 cm			100 cm
HÖHE (H)	90 cm	90 cm	90 cm	90 cm	90 cm	90 cm	90 cm
SITZHÖHE (B) & SITZTIEFE (C)	45 cm & <b>58 cm</b>	45 cm & <b>58 cm</b>	45 cm & <b>58 cm</b>	45 cm & <b>58 cm</b>	45 cm & <b>58 cm</b>	45 cm & <b>58 cm</b>	45 cm & <b>58 cm</b>
QBM	0.74 qbm	0.74 qbm	0.74 qbm	0.9 qbm	0.9 qbm	0.9 qbm	0.9 qbm
<b>Stoff</b>	<b>EUR</b>	<b>EUR</b>	<b>EUR</b>	<b>EUR</b>	<b>EUR</b>	<b>EUR</b>	<b>EUR</b>
II	330	330	415	495	580	580	580
III	337	337	424	500	587	587	587
IV	352	352	444	510	602	602	602
V	362	362	457	517	612	612	612
VI	370	370	467	523	620	620	620
<b>Leder</b>	<b>EUR</b>	<b>EUR</b>	<b>EUR</b>	<b>EUR</b>	<b>EUR</b>	<b>EUR</b>	<b>EUR</b>
L20	518	518	634	672	788	788	788
L30	548	548	671	695	818	818	818
L40	577	577	708	716	847	847	847
L50	609	609	750	738	879	879	879
<b>Aufpreis (+) Nachlass (-)</b>	<b>EUR</b>	<b>EUR</b>	<b>EUR</b>	<b>EUR</b>	<b>EUR</b>	<b>EUR</b>	<b>EUR</b>
HR PREMIUM	+ 26	+ 26	+ 26	+ 26	+ 26	+ 26	+ 26
KOPFSTÜTZEHANDGRIFF RAL							
MF RAL, EICHE	+ 8	+ 8	+ 16			+ 8	+ 8
MR schwarz	+ 30	+ 30	+ 60			+ 30	+ 30
MR RAL	+ 40	+ 40	+ 80			+ 40	+ 40
USB							
AKKU				+ 103	+ 103	+ 103	
SITZKUNST PREISLISTE <b>SOLARI</b>							
BEZEICHNUNG	2000 2 TIEF, HOCH	2001 2L TIEF, HOCH	2003 2R TIEF, HOCH	2002 2LR TIEF, HOCH	2500 2,5 TIEF, HOCH	2501 2,5L TIEF, HOCH	
BEZEICHNUNG	2-Sitzer ohne Armlehnen Sitz tief, hoher Rücken	2-Sitzer mit Armlehne links Sitz tief, hoher Rücken <i>Bitte immer separat die Armlehne bestellen</i>	2-Sitzer mit Armlehne rechts Sitz tief, hoher Rücken <i>Bitte immer separat die Armlehne bestellen</i>	2-Sitzer mit 2 Armlehnen Sitz tief, hoher Rücken <i>Bitte immer separat die Armlehne bestellen</i>	2,5-Sitzer ohne Armlehnen Sitz tief, hoher Rücken	2,5-Sitzer mit Armlehne links Sitz tief, hoher Rücken <i>Bitte immer separat die Armlehne bestellen</i>	
BREITE (W)	121 cm					141 cm	
Breite m. Armlehne A, F			138 cm	138 cm	155 cm	158 cm	
Breite m. Armlehne C - gegen Aufpreis			140 cm	140 cm	159 cm	160 cm	
Breite m. Armlehne E			141 cm	141 cm	161 cm	161 cm	
TIEFE (L)	100 cm	100 cm	100 cm	100 cm	100 cm	100 cm	
HÖHE (H)	90 cm	90 cm	90 cm	90 cm	90 cm	90 cm	
SITZHÖHE (B) & SITZTIEFE (C)	45 cm & <b>58 cm</b>	45 cm & <b>58 cm</b>	45 cm & <b>58 cm</b>	45 cm & <b>58 cm</b>	45 cm & <b>58 cm</b>	45 cm & <b>58 cm</b>	
QBM	0.97 qbm	0.97 qbm	0.97 qbm	0.97 qbm	1.13 qbm	1.13 qbm	
<b>Stoff</b>	<b>EUR</b>	<b>EUR</b>	<b>EUR</b>	<b>EUR</b>	<b>EUR</b>	<b>EUR</b>	
II	345	430	430	515	377	462	
III	355	442	442	529	387	474	
IV	371	463	463	555	403	495	
V	383	478	478	573	415	510	
VI	392	489	489	586	424	521	
<b>Leder</b>	<b>EUR</b>	<b>EUR</b>	<b>EUR</b>	<b>EUR</b>	<b>EUR</b>	<b>EUR</b>	
L20	550	666	666	782	608	724	
L30	593	716	716	839	651	774	
L40	631	762	762	893	689	820	
L50	671	812	812	953	729	870	
<b>Aufpreis (+) Nachlass (-)</b>	<b>EUR</b>	<b>EUR</b>	<b>EUR</b>	<b>EUR</b>	<b>EUR</b>	<b>EUR</b>	
HR PREMIUM	+ 40	+ 40	+ 40	+ 40	+ 44	+ 44	
KOPFSTÜTZEHANDGRIFF RAL							
MF RAL, EICHE			+ 8	+ 8	+ 16	+ 8	
MR schwarz			+ 30	+ 30	+ 60	+ 30	
MR RAL			+ 40	+ 40	+ 80	+ 40	
USB							
AKKU							

# Sitz tief (58), hoher Rücken (90)

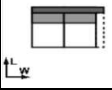
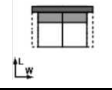
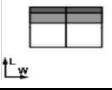
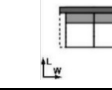
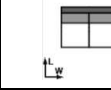
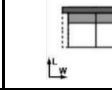
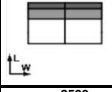
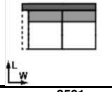
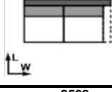
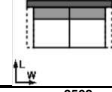
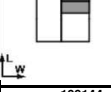
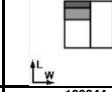
SITZKUNST PREISLISTE <b>SOLARI</b>							
BEZEICHNUNG		2503	2502	3000	3001	3003	3002
BEZEICHNUNG		2,5R TIEF, HOCH	2,5LR TIEF, HOCH	3 TIEF, HOCH	3L TIEF, HOCH	3R TIEF, HOCH	3LR TIEF, HOCH
BEZEICHNUNG		2,5-Sitzer mit Armlehne rechts Sitz tief, hoher Rücken <i>Bitte immer separat die Armlehne bestellen</i>	2,5-Sitzer mit 2 Armlehnen Sitz tief, hoher Rücken <i>Bitte immer separat die Armlehne bestellen</i>	3-Sitzer ohne Armlehnen Sitz tief, hoher Rücken	3-Sitzer mit Armlehne links Sitz tief, hoher Rücken <i>Bitte immer separat die Armlehne bestellen</i>	3-Sitzer mit Armlehne rechts Sitz tief, hoher Rücken <i>Bitte immer separat die Armlehne bestellen</i>	3-Sitzer mit 2 Armlehnen Sitz tief, hoher Rücken <i>Bitte immer separat die Armlehne bestellen</i>
BREITE (W)				161 cm			
Breite m. Armlehne A, F		158 cm	175 cm		178 cm	178 cm	195 cm
Breite m. Armlehne C - gegen Aufpreis		160 cm	179 cm		180 cm	180 cm	199 cm
Breite m. Armlehne E		161 cm	181 cm		181 cm	181 cm	201 cm
TIEFE (L)		100 cm	100 cm	100 cm	100 cm	100 cm	100 cm
HÖHE (H)		90 cm	90 cm	90 cm	90 cm	90 cm	90 cm
SITZHÖHE (B) & SITZTIEFE (C)		45 cm & <b>58 cm</b>	45 cm & <b>58 cm</b>	45 cm & <b>58 cm</b>	45 cm & <b>58 cm</b>	45 cm & <b>58 cm</b>	45 cm & <b>58 cm</b>
QBM		1.13 qbm	1.13 qbm	1.28 qbm	1.28 qbm	1.28 qbm	1.28 qbm
<b>Stoff</b>	<b>EUR</b>	<b>EUR</b>	<b>EUR</b>	<b>EUR</b>	<b>EUR</b>	<b>EUR</b>	<b>EUR</b>
II	462	547	411	496	496	581	
III	474	561	421	508	508	595	
IV	495	587	437	529	529	621	
V	510	605	449	544	544	639	
VI	521	618	458	555	555	652	
<b>Leder</b>	<b>EUR</b>	<b>EUR</b>	<b>EUR</b>	<b>EUR</b>	<b>EUR</b>	<b>EUR</b>	<b>EUR</b>
L20	724	840	669	785	785	901	
L30	774	897	712	835	835	958	
L40	820	951	750	881	881	1012	
L50	870	1011	790	931	931	1072	
<b>Aufpreis (+) Nachlass (-)</b>	<b>EUR</b>	<b>EUR</b>	<b>EUR</b>	<b>EUR</b>	<b>EUR</b>	<b>EUR</b>	<b>EUR</b>
HR PREMIUM	+ 44	+ 44	+ 48	+ 48	+ 48	+ 48	+ 48
KOPFSTÜTZEHANDGRIFF RAL							
MF RAL, EICHE	+ 8	+ 16		+ 8	+ 8	+ 16	
MR schwarz	+ 30	+ 60		+ 30	+ 30	+ 60	
MR RAL	+ 40	+ 80		+ 40	+ 40	+ 80	
USB							
AKKU							
SITZKUNST PREISLISTE <b>SOLARI</b>							
BEZEICHNUNG		3500	3501	3503	3502	109144	109344
BEZEICHNUNG		3,5 TIEF, HOCH	3,5L TIEF, HOCH	3,5R TIEF, HOCH	3,5LR TIEF, HOCH	1ABL TIEF, HOCH	1ABR TIEF, HOCH
BEZEICHNUNG		3,5-Sitzer ohne Armlehnen Sitz tief, hoher Rücken	3,5-Sitzer mit Armlehne links Sitz tief, hoher Rücken <i>Bitte immer separat die Armlehne bestellen</i>	3,5-Sitzer mit Armlehne rechts Sitz tief, hoher Rücken <i>Bitte immer separat die Armlehne bestellen</i>	3,5-Sitzer mit 2 Armlehnen Sitz tief, hoher Rücken <i>Bitte immer separat die Armlehne bestellen</i>	1-Sitzer (60) mit Abschlußteil links Sitz tief, hoher Rücken	1-Sitzer (60) mit Abschlußteil rechts Sitz tief, hoher Rücken
BREITE (W)		181 cm				117 cm	117 cm
Breite m. Armlehne A, F			198 cm	198 cm	215 cm		
Breite m. Armlehne C - gegen Aufpreis			200 cm	200 cm	219 cm		
Breite m. Armlehne E			201 cm	201 cm	221 cm		
TIEFE (L)		100 cm	100 cm	100 cm	100 cm	100 cm	100 cm
HÖHE (H)		90 cm	90 cm	90 cm	90 cm	90 cm	90 cm
SITZHÖHE (B) & SITZTIEFE (C)		45 cm & <b>58 cm</b>	45 cm & <b>58 cm</b>	45 cm & <b>58 cm</b>	45 cm & <b>58 cm</b>	45 cm & <b>58 cm</b>	45 cm & <b>58 cm</b>
QBM		1.44 qbm	1.44 qbm	1.44 qbm	1.44 qbm	0.94 qbm	0.94 qbm
<b>Stoff</b>	<b>EUR</b>	<b>EUR</b>	<b>EUR</b>	<b>EUR</b>	<b>EUR</b>	<b>EUR</b>	<b>EUR</b>
II	455	540	540	625	328	328	
III	465	552	552	639	335	335	
IV	481	573	573	665	350	350	
V	493	588	588	683	359	359	
VI	502	599	599	696	367	367	
<b>Leder</b>	<b>EUR</b>	<b>EUR</b>	<b>EUR</b>	<b>EUR</b>	<b>EUR</b>	<b>EUR</b>	<b>EUR</b>
L20	748	864	864	980	504	504	
L30	791	914	914	1037	539	539	
L40	829	960	960	1091	571	571	
L50	869	1010	1010	1151	604	604	
<b>Aufpreis (+) Nachlass (-)</b>	<b>EUR</b>	<b>EUR</b>	<b>EUR</b>	<b>EUR</b>	<b>EUR</b>	<b>EUR</b>	<b>EUR</b>
HR PREMIUM	+ 52	+ 52	+ 52	+ 52	+ 44	+ 44	
KOPFSTÜTZEHANDGRIFF RAL							
MF RAL, EICHE		+ 8	+ 8	+ 16	+ 8	+ 8	
MR schwarz		+ 30	+ 30	+ 60	+ 30	+ 30	
MR RAL		+ 40	+ 40	+ 80	+ 40	+ 40	
USB							
AKKU							

# Sitz tief (58), hoher Rücken (90)

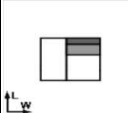
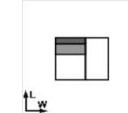
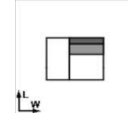
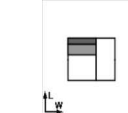
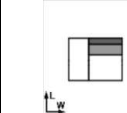
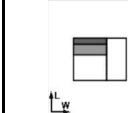
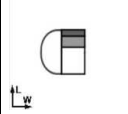
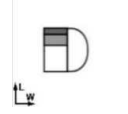
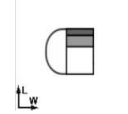
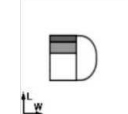
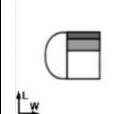
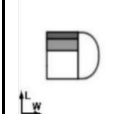
SITZKUNST PREISLISTE <b>SOLARI</b>							
BEZEICHNUNG		1091	1093	1591	1593	1791	1793
		1,25ABL TIEF, HOCH	1,25ABR TIEF, HOCH	1,5ABL TIEF, HOCH	1,5ABR TIEF, HOCH	1,75ABL TIEF, HOCH	1,75ABR TIEF, HOCH
BEZEICHNUNG		1,25-Sitzer (70) mit Abschlußteil links Sitz tief, hoher Rücken	1,25-Sitzer (70) mit Abschlußteil rechts Sitz tief, hoher Rücken	1,5-Sitzer (80) mit Abschlußteil links Sitz tief, hoher Rücken	1,5-Sitzer (80) mit Abschlußteil rechts Sitz tief, hoher Rücken	1,75-Sitzer (90) mit Abschlußteil links Sitz tief, hoher Rücken	1,75-Sitzer (90) mit Abschlußteil rechts Sitz tief, hoher Rücken
BREITE (W)		127 cm	127 cm	137 cm	137 cm	147 cm	147 cm
Breite m. Armlehne A, F							
Breite m. Armlehne C - gegen Aufpreis							
Breite m. Armlehne E							
TIEFE (L)		100 cm	100 cm	100 cm	100 cm	100 cm	100 cm
HÖHE (H)		90 cm	90 cm	90 cm	90 cm	90 cm	90 cm
SITZHOHE (B) & SITZTIEFE (C)		45 cm & <b>58 cm</b>	45 cm & <b>58 cm</b>	45 cm & <b>58 cm</b>	45 cm & <b>58 cm</b>	45 cm & <b>58 cm</b>	45 cm & <b>58 cm</b>
QBM		1.02 qbm	1.02 qbm	1.1 qbm	1.1 qbm	1.17 qbm	1.17 qbm
<b>Stoff</b>	<b>EUR</b>	<b>EUR</b>	<b>EUR</b>	<b>EUR</b>	<b>EUR</b>	<b>EUR</b>	<b>EUR</b>
II	348	348	366	366	380	380	380
III	355	355	373	373	387	387	387
IV	370	370	388	388	402	402	402
V	379	379	397	397	411	411	411
VI	387	387	405	405	419	419	419
<b>Leder</b>	<b>EUR</b>	<b>EUR</b>	<b>EUR</b>	<b>EUR</b>	<b>EUR</b>	<b>EUR</b>	<b>EUR</b>
L20	544	544	580	580	608	608	608
L30	579	579	615	615	643	643	643
L40	611	611	647	647	675	675	675
L50	644	644	680	680	708	708	708
<b>Aufpreis (+) Nachlass (-)</b>	<b>EUR</b>	<b>EUR</b>	<b>EUR</b>	<b>EUR</b>	<b>EUR</b>	<b>EUR</b>	<b>EUR</b>
HR PREMIUM	+ 46	+ 46	+ 48	+ 48	+ 50	+ 50	+ 50
KOPFSTÜTZEHANDGRIFF RAL							
MF RAL, EICHE	+ 8	+ 8	+ 8	+ 8	+ 8	+ 8	+ 8
MR schwarz	+ 30	+ 30	+ 30	+ 30	+ 30	+ 30	+ 30
MR RAL	+ 40	+ 40	+ 40	+ 40	+ 40	+ 40	+ 40
USB							
AKKU							
SITZKUNST PREISLISTE <b>SOLARI</b>							
BEZEICHNUNG		109144R	109344R	1091R	1093R	1591R	1593R
		1ABL Rund TIEF, HOCH	1ABR Rund TIEF, HOCH	1,25ABL Rund TIEF, HOCH	1,25ABR Rund TIEF, HOCH	1,5ABL Rund TIEF, HOCH	1,5ABR Rund TIEF, HOCH
BEZEICHNUNG		1-Sitzer (60) mit Abschlußteil links, rund Sitz tief, hoher Rücken <span style="color: red;">Fuß MF5/6 und MR2/3 nicht möglich</span>	1-Sitzer (60) mit Abschlußteil rechts, rund Sitz tief, hoher Rücken <span style="color: red;">Fuß MF5/6 und MR2/3 nicht möglich</span>	1,25-Sitzer (70) mit Abschlußteil links, rund Sitz tief, hoher Rücken <span style="color: red;">Fuß MF5/6 und MR2/3 nicht möglich</span>	1,25-Sitzer (70) mit Abschlußteil rechts, rund Sitz tief, hoher Rücken <span style="color: red;">Fuß MF5/6 und MR2/3 nicht möglich</span>	1,5-Sitzer (80) mit Abschlußteil links, rund Sitz tief, hoher Rücken <span style="color: red;">Fuß MF5/6 und MR2/3 nicht möglich</span>	1,5-Sitzer (80) mit Abschlußteil rechts, rund Sitz tief, hoher Rücken <span style="color: red;">Fuß MF5/6 und MR2/3 nicht möglich</span>
BREITE (W)		117 cm	117 cm	127 cm	127 cm	137 cm	137 cm
Breite m. Armlehne A, F							
Breite m. Armlehne C - gegen Aufpreis							
Breite m. Armlehne E							
TIEFE (L)		100 cm	100 cm	100 cm	100 cm	100 cm	100 cm
HÖHE (H)		90 cm	90 cm	90 cm	90 cm	90 cm	90 cm
SITZHOHE (B) & SITZTIEFE (C)		45 cm & <b>58 cm</b>	45 cm & <b>58 cm</b>	45 cm & <b>58 cm</b>	45 cm & <b>58 cm</b>	45 cm & <b>58 cm</b>	45 cm & <b>58 cm</b>
QBM		0.94 qbm	0.94 qbm	1.02 qbm	1.02 qbm	1.1 qbm	1.1 qbm
<b>Stoff</b>	<b>EUR</b>	<b>EUR</b>	<b>EUR</b>	<b>EUR</b>	<b>EUR</b>	<b>EUR</b>	<b>EUR</b>
II	358	358	378	378	396	396	396
III	365	365	385	385	403	403	403
IV	380	380	400	400	418	418	418
V	389	389	409	409	427	427	427
VI	397	397	417	417	435	435	435
<b>Leder</b>	<b>EUR</b>	<b>EUR</b>	<b>EUR</b>	<b>EUR</b>	<b>EUR</b>	<b>EUR</b>	<b>EUR</b>
L20	564	564	604	604	640	640	640
L30	599	599	639	639	675	675	675
L40	631	631	671	671	707	707	707
L50	664	664	704	704	740	740	740
<b>Aufpreis (+) Nachlass (-)</b>	<b>EUR</b>	<b>EUR</b>	<b>EUR</b>	<b>EUR</b>	<b>EUR</b>	<b>EUR</b>	<b>EUR</b>
HR PREMIUM	+ 44	+ 44	+ 46	+ 46	+ 48	+ 48	+ 48
KOPFSTÜTZEHANDGRIFF RAL							
MF RAL, EICHE	+ 8	+ 8	+ 8	+ 8	+ 8	+ 8	+ 8
MR schwarz							
MR RAL							
USB							
AKKU							

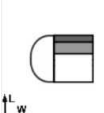
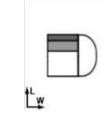
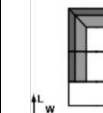
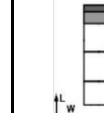
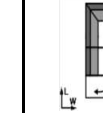
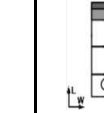
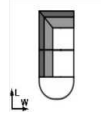
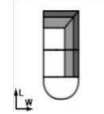
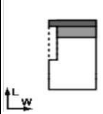
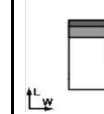
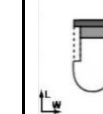
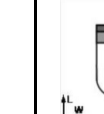

# Sitz tief (58), hoher Rücken (90)

SITZKUNST PREISLISTE <b>SOLARI</b>						
BEZEICHNUNG	1791R	1793R	6011	6013	6011HK	6013HK
BEZEICHNUNG	1,75ABL Rund TIEF, HOCH	1,75ABR Rund TIEF, HOCH	E1ABL TIEF, HOCH	E1ABR TIEF, HOCH	E1ABLHochklpb TIEF, HOCH	E1ABRHochklpb TIEF, HOCH
BEZEICHNUNG	1,75-Sitzer (90) mit Abschlussteil links, rund Sitz tief, hoher Rücken <b>Fuß MFS/6 und MR2/3 nicht möglich</b>	1,75-Sitzer (90) mit Abschlussteil rechts, rund Sitz tief, hoher Rücken <b>Fuß MFS/6 und MR2/3 nicht möglich</b>	Eckelement+Einsitzer mit Abschlussteil links Sitz tief, hoher Rücken	Eckelement+Einsitzer mit Abschlussteil rechts Sitz tief, hoher Rücken	Eckelement+Einsitzer mit Abschlussteil links hochklappbar Sitz tief, hoher Rücken	Eckelement+Einsitzer mit Abschlussteil rechts hochklappbar Sitz tief, hoher Rücken
BREITE (W)	147 cm	147 cm	102 cm	102 cm	102 cm	102 cm
Breite m. Armlehne A, F						
Breite m. Armlehne C - gegen Aufpreis						
Breite m. Armlehne E						
TIEFE (L)	100 cm	100 cm	226 cm	226 cm	226 cm	226 cm
HÖHE (H)	90 cm	90 cm	90 cm	90 cm	90 cm	90 cm
SITZHÖHE (B) & SITZTIEFE (C)	45 cm & <b>58 cm</b>	45 cm & <b>58 cm</b>	45 cm & <b>58 cm</b>	45 cm & <b>58 cm</b>	45 cm & <b>58 cm</b>	45 cm & <b>58 cm</b>
QBM	1.17 qbm	1.17 qbm	2.01 qbm	2.01 qbm	2.01 qbm	2.01 qbm
<b>Stoff</b>	<b>EUR</b>	<b>EUR</b>	<b>EUR</b>	<b>EUR</b>	<b>EUR</b>	<b>EUR</b>
II	410	410	619	619	709	709
III	417	417	634	634	724	724
IV	432	432	665	665	755	755
V	441	441	686	686	776	776
VI	449	449	702	702	792	792
<b>Leder</b>	<b>EUR</b>	<b>EUR</b>	<b>EUR</b>	<b>EUR</b>	<b>EUR</b>	<b>EUR</b>
L20	668	668	983	983	1099	1099
L30	703	703	1058	1058	1179	1179
L40	735	735	1126	1126	1252	1252
L50	768	768	1193	1193	1325	1325
<b>Aufpreis (+) Nachlass (-)</b>	<b>EUR</b>	<b>EUR</b>	<b>EUR</b>	<b>EUR</b>	<b>EUR</b>	<b>EUR</b>
HR PREMIUM	+ 50	+ 50	+ 60	+ 60	+ 60	+ 60
KOPFSTÜTZEHANDGRIFF RAL						
MF RAL, EICHE	+ 8	+ 8	+ 16	+ 16	+ 16	+ 16
MR schwarz			+ 60	+ 60	+ 60	+ 60
MR RAL			+ 80	+ 80	+ 80	+ 80
USB						
AKKU						
SITZKUNST PREISLISTE <b>SOLARI</b>						
BEZEICHNUNG	6011R	6013R	6021	6023	6021R	6023R
BEZEICHNUNG	E1ABL Rund TIEF, HOCH	E1ABR Rund TIEF, HOCH	LL TIEF, HOCH	LR TIEF, HOCH	LL Rund TIEF, HOCH	LR Rund TIEF, HOCH
BEZEICHNUNG	Eckelement+Einsitzer mit Abschlussteil links, rund Sitz tief, hoher Rücken <b>Fuß MFS/6 und MR2/3 nicht möglich</b>	Eckelement+Einsitzer mit Abschlussteil rechts, rund Sitz tief, hoher Rücken <b>Fuß MFS/6 und MR2/3 nicht möglich</b>	Longchair mit Armlehne links Sitz tief, hoher Rücken <b>Fuß MFS/6 und MR2/3 nicht möglich</b> Bitte immer separat die Armlehne bestellen	Longchair mit Armlehne rechts Sitz tief, hoher Rücken <b>Fuß MFS/6 und MR2/3 nicht möglich</b> Bitte immer separat die Armlehne bestellen	Longchair mit Armlehne links, rund Sitz tief, hoher Rücken <b>Fuß MFS/6 und MR2/3 nicht möglich</b> Bitte immer separat die Armlehne bestellen	Longchair mit Armlehne rechts, rund Sitz tief, hoher Rücken <b>Fuß MFS/6 und MR2/3 nicht möglich</b> Bitte immer separat die Armlehne bestellen
BREITE (W)	102 cm	102 cm				
Breite m. Armlehne A, F			98 cm	98 cm	98 cm	98 cm
Breite m. Armlehne C - gegen Aufpreis			100 cm	100 cm	100 cm	100 cm
Breite m. Armlehne E			101 cm	101 cm	101 cm	101 cm
TIEFE (L)	226 cm	226 cm	163 cm	163 cm	163 cm	163 cm
HÖHE (H)	90 cm	90 cm	90 cm	90 cm	90 cm	90 cm
SITZHÖHE (B) & SITZTIEFE (C)	45 cm & <b>58 cm</b>	45 cm & <b>58 cm</b>	45 cm & <b>121 cm</b>	45 cm & <b>121 cm</b>	45 cm & <b>121 cm</b>	45 cm & <b>121 cm</b>
QBM	2.01 qbm	2.01 qbm	1.06 qbm	1.06 qbm	1.06 qbm	1.06 qbm
<b>Stoff</b>	<b>EUR</b>	<b>EUR</b>	<b>EUR</b>	<b>EUR</b>	<b>EUR</b>	<b>EUR</b>
II	649	649	472	472	502	502
III	664	664	483	483	513	513
IV	695	695	505	505	535	535
V	716	716	520	520	550	550
VI	732	732	532	532	562	562
<b>Leder</b>	<b>EUR</b>	<b>EUR</b>	<b>EUR</b>	<b>EUR</b>	<b>EUR</b>	<b>EUR</b>
L20	1013	1013	704	704	734	734
L30	1088	1088	751	751	781	781
L40	1156	1156	796	796	826	826
L50	1223	1223	844	844	874	874
<b>Aufpreis (+) Nachlass (-)</b>	<b>EUR</b>	<b>EUR</b>	<b>EUR</b>	<b>EUR</b>	<b>EUR</b>	<b>EUR</b>
HR PREMIUM	+ 60	+ 60	+ 52	+ 52	+ 52	+ 52
KOPFSTÜTZEHANDGRIFF RAL						
MF RAL, EICHE	+ 16	+ 16	+ 20	+ 20	+ 20	+ 20
MR schwarz			+ 60	+ 60		
MR RAL			+ 80	+ 80		
USB						
AKKU						

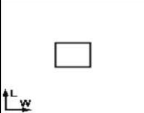
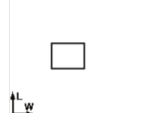

# Sitz tief (58), hoher Rücken (90)

SITZKUNST PREISLISTE <b>SOLARI</b>		 Sp.KI TIEF, HOCH
BEZEICHNUNG	8020	
BEZEICHNUNG	Spitzeckteil klein Sitz tief, hoher Rücken	
BREITE (W)	102 cm	
Breite m. Armlehne A, F		
Breite m. Armlehne C - gegen Aufpreis		
Breite m. Armlehne E		
TIEFE (L)	102 cm	
HÖHE (H)	90 cm	
SITZHÖHE (B) & SITZTIEFE (C)	45 cm & <b>61 cm</b>	
QBM	0.84 qbm	
<b>Stoff</b>	<b>EUR</b>	
II	351	
III	360	
IV	377	
V	390	
VI	399	
<b>Leder</b>	<b>EUR</b>	
L20	554	
L30	597	
L40	635	
L50	674	
<b>Aufpreis (+) Nachlass (-)</b>	<b>EUR</b>	
HR PREMIUM	+ 28	
KOPFSTÜTZEHANDGRIFF RAL		
MF RAL, EICHE	+ 12	
MR schwarz		
MR RAL	+ 12	
USB		
AKKU		

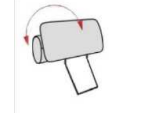
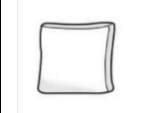
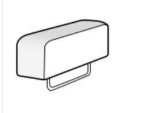



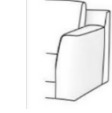
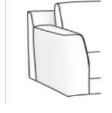
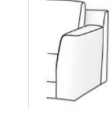

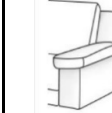

# Hocker, Zubehör

SITZKUNST PREISLISTE <b>SOLARI</b>							
BEZEICHNUNG		90706 Hocker 70x60	908060 Hocker 80x60	9023 Kopfstütze m. Rastomat	9023R Kopfstütze m. Rolle m. Rastomat	995050R Armkissen 50x50 m. Boden	995045MS Armkissen mit Metallst.
BEZEICHNUNG		Hocker 70x60	Hocker 80x60	Kopfstütze verstellbar	Kopfstütze m. Rolle, verstellbar	Armkissen 50x50 mit Boden	Armkissen mit Metallbügel; Farbe: chrom oder schwarz <b>Wichtig!!!!</b> Nur zur Verwendung zwischen 2 Elementen geeignet
BREITE (W)		70 cm	80 cm	55 cm	54 cm	50 cm	50 cm
Breite m. Armlehne A, F							
Breite m. Armlehne C - gegen Aufpreis							
Breite m. Armlehne E							
TIEFE (L)		60 cm	60 cm	13 cm	24 cm	15 cm	15 cm
HÖHE (H)		45 cm	45 cm	23 cm	28 cm	50 cm	15 cm
SITZHÖHE (B) & SITZTIEFE (C)		45 cm & <b>60 cm</b>	45 cm & <b>60 cm</b>	cm & <b>cm</b>	cm & <b>cm</b>	cm & <b>cm</b>	cm & <b>cm</b>
QBM		0.21 qbm	0.24 qbm	0.06 qbm	0.08 qbm	0.04 qbm	0.02 qbm
<b>Stoff</b>	<b>EUR</b>	<b>EUR</b>	<b>EUR</b>	<b>EUR</b>	<b>EUR</b>	<b>EUR</b>	<b>EUR</b>
II	153	160	63	67	27	40	
III	156	163	63	68	28	41	
IV	162	169	66	71	29	44	
V	166	174	68	72	31	46	
VI	170	177	69	74	32	47	
<b>Leder</b>	<b>EUR</b>	<b>EUR</b>	<b>EUR</b>	<b>EUR</b>	<b>EUR</b>	<b>EUR</b>	<b>EUR</b>
L20	208	220	78	85	50	53	
L30	221	233	82	92	56	55	
L40	231	244	88	97	61	57	
L50	242	258	92	102	67	61	
<b>Aufpreis (+) Nachlass (-)</b>	<b>EUR</b>	<b>EUR</b>	<b>EUR</b>	<b>EUR</b>	<b>EUR</b>	<b>EUR</b>	<b>EUR</b>
HR PREMIUM	+ 28	+ 34					
KOPFSTÜTZEHANDGRIFF RAL			+ 5	+ 5			
MF RAL, EICHE	+ 16	+ 16					
MR schwarz	+ 60	+ 60					
MR RAL	+ 80	+ 80					
USB							
AKKU							

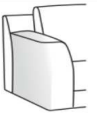
# Armlehnvarianten

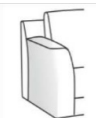
SITZKUNST PREISLISTE <b>SOLARI</b>							
BEZEICHNUNG		9121U AL A	9123U AR A	9121 AL A TIEF	9123 AR A TIEF	9321U AL C	9323U AR C
BEZEICHNUNG		Armlehne links Type A Standardtiefe	Armlehne rechts Type A Standardtiefe	Armlehne links Type A Sitztief	Armlehne rechts Type A Sitztief	Armlehne links Type C Standardtiefe	Armlehne rechts Type C Standardtiefe
BREITE (W)		17 cm	17 cm	17 cm	17 cm	19 cm	19 cm
Breite m. Armlehne A, F							
Breite m. Armlehne C - gegen Aufpreis							
Breite m. Armlehne E							
TIEFE (L)		97 cm	97 cm	100 cm	100 cm	97 cm	97 cm
HÖHE (H)		62 cm	62 cm	62 cm	62 cm	58 cm	58 cm
SITZHÖHE (B) & SITZTIEFE (C)		cm & <b>cm</b>	cm & <b>cm</b>	cm & <b>cm</b>	cm & <b>cm</b>	cm & <b>cm</b>	cm & <b>cm</b>
QBM		0.12 qbm	0.12 qbm	0.12 qbm	0.12 qbm	0.13 qbm	0.13 qbm
<b>Stoff</b>	<b>EUR</b>	<b>EUR</b>	<b>EUR</b>	<b>EUR</b>	<b>EUR</b>	<b>EUR</b>	<b>EUR</b>
II						15	15
III						15	15
IV						15	15
V						15	15
VI						15	15
<b>Leder</b>	<b>EUR</b>	<b>EUR</b>	<b>EUR</b>	<b>EUR</b>	<b>EUR</b>	<b>EUR</b>	<b>EUR</b>
L20						25	25
L30						25	25
L40						25	25
L50						25	25
<b>Aufpreis (+) Nachlass (-)</b>	<b>EUR</b>	<b>EUR</b>	<b>EUR</b>	<b>EUR</b>	<b>EUR</b>	<b>EUR</b>	<b>EUR</b>
HR PREMIUM							
KOPFSTÜTZEHANDGRIFF RAL							
MF RAL, EICHE							
MR schwarz							
MR RAL							
USB	+ 49	+ 49	+ 49	+ 49	+ 49	+ 49	+ 49
AKKU							

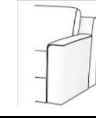
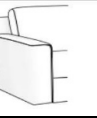
## Armlehnvarianten

SITZKUNST PREISLISTE <b>SOLARI</b>							
BEZEICHNUNG		9321 AL C TIEF	9323 AR C TIEF	9521U AL E	9523U AR E	9521 AL E TIEF	9523 AR E TIEF
BEZEICHNUNG		Armlehne links Type C Sitz tief	Armlehne rechts Type C Sitz tief	Armlehne links Type E Standardtiefe	Armlehne rechts Type E Standardtiefe	Armlehne links Type E Sitz tief	Armlehne rechts Type E Sitz tief
BREITE (W)		19 cm	19 cm	20 cm	20 cm	20 cm	20 cm
Breite m. Armlehne A, F							
Breite m. Armlehne C - gegen Aufpreis							
Breite m. Armlehne E							
TIEFE (L)		100 cm	100 cm	97 cm	97 cm	100 cm	100 cm
HÖHE (H)		58 cm	58 cm	64 cm	64 cm	64 cm	64 cm
SITZHÖHE (B) & SITZTIEFE (C)		cm & <b>cm</b>	cm & <b>cm</b>	cm & <b>cm</b>	cm & <b>cm</b>	cm & <b>cm</b>	cm & <b>cm</b>
QBM		0.14 qbm	0.14 qbm	0.14 qbm	0.14 qbm	0.14 qbm	0.14 qbm
<b>Stoff</b>		<b>EUR</b>	<b>EUR</b>	<b>EUR</b>	<b>EUR</b>	<b>EUR</b>	<b>EUR</b>
II		15	15				
III		15	15				
IV		15	15				
V		15	15				
VI		15	15				
<b>Leder</b>		<b>EUR</b>	<b>EUR</b>	<b>EUR</b>	<b>EUR</b>	<b>EUR</b>	<b>EUR</b>
L20		25	25				
L30		25	25				
L40		25	25				
L50		25	25				
<b>Aufpreis (+) Nachlass (-)</b>		<b>EUR</b>	<b>EUR</b>	<b>EUR</b>	<b>EUR</b>	<b>EUR</b>	<b>EUR</b>
HR PREMIUM							
KOPFSTÜTZEHANDGRIFF RAL							
MF RAL, EICHE							
MR schwarz							
MR RAL							
USB		+ 49	+ 49	+ 49	+ 49	+ 49	+ 49
AKKU							
SITZKUNST PREISLISTE <b>SOLARI</b>							
BEZEICHNUNG		9621U AL F	9623U AR F	9621 AL F TIEF	9623 AR F TIEF		
BEZEICHNUNG		Armlehne links Type F Standardtiefe	Armlehne rechts Type F Standardtiefe	Armlehne links Type F Sitz tief	Armlehne rechts Type F Sitz tief		
BREITE (W)		17 cm	17 cm	17 cm	17 cm		
Breite m. Armlehne A, F							
Breite m. Armlehne C - gegen Aufpreis							
Breite m. Armlehne E							
TIEFE (L)		97 cm	97 cm	100 cm	100 cm		
HÖHE (H)		62 cm	62 cm	62 cm	62 cm		
SITZHÖHE (B) & SITZTIEFE (C)		cm & <b>cm</b>	cm & <b>cm</b>	cm & <b>cm</b>	cm & <b>cm</b>		
QBM		0.12 qbm	0.12 qbm	0.12 qbm	0.12 qbm		
<b>Stoff</b>		<b>EUR</b>	<b>EUR</b>	<b>EUR</b>	<b>EUR</b>		
II							
III							
IV							
V							
VI							
<b>Leder</b>		<b>EUR</b>	<b>EUR</b>	<b>EUR</b>	<b>EUR</b>		
L20							
L30							
L40							
L50							
<b>Aufpreis (+) Nachlass (-)</b>		<b>EUR</b>	<b>EUR</b>	<b>EUR</b>	<b>EUR</b>		
HR PREMIUM							
KOPFSTÜTZEHANDGRIFF RAL							
MF RAL, EICHE							
MR schwarz							
MR RAL							
USB		+ 49	+ 49	+ 49	+ 49		
AKKU							

# Zusammenstellungen

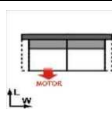
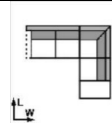
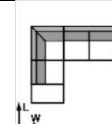
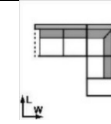
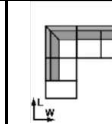
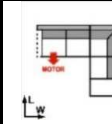
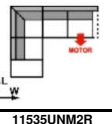
SITZKUNST PREISLISTE <b>SOLARI</b>						
BEZEICHNUNG	11417ML	11533UN	11534UN	11416UN	11535UN	11416UNM2L
	3LR TIEF, HOCH relax m.motor 2M L	3L-E1ABR	E1ABL-3R	1,5L-1,5-E1ABR	E1ABL-1,5-1,5R	1,5L rm 2M-1,5-E1ABR
BEZEICHNUNG	3-Sitzer mit zwei Armlehnen, motorische Relaxfunktion 2M links (2-teilig) Sitz tief, hoher Rücken <i>Bitte immer separat die Armlehne bestellen</i>	3-Sitzer mit Armlehne links + Eckelement+Einsitzer mit Abschlussteil rechts Sitz Standardtiefe, Rücken Standardhöhe <i>Bitte immer separat die Armlehne bestellen</i>	Eckelement+Einsitzer mit Abschlussteil links + 3-Sitzer mit Armlehne rechts Sitz Standardtiefe, Rücken Standardhöhe <i>Bitte immer separat die Armlehne bestellen</i>	1,5-Sitzer mit Armlehne links + 1,5-Sitzer ohne Armlehne + Eckelement+Einsitzer mit Abschlussteil rechts Sitz Standardtiefe, Rücken Standardhöhe <i>Bitte immer separat die Armlehne bestellen</i>	Eckelement+Einsitzer mit Abschlussteil links + 1,5-Sitzer ohne Armlehne + 1,5-Sitzer mit Armlehne rechts Sitz Standardtiefe, Rücken Standardhöhe <i>Bitte immer separat die Armlehne bestellen</i>	1,5-Sitzer mit Armlehne links, motorische Relaxfunktion 2M + 1,5-Sitzer ohne Armlehne + Eckelement+Einsitzer mit Abschlussteil rechts Sitz Standardtiefe, Rücken Standardhöhe <i>Bitte immer separat die Armlehne bestellen</i>
BREITE (W)						
Breite m. Armlehne A, F	197 cm	277 cm	277 cm	278 cm	277 cm	278 cm
Breite m. Armlehne C - gegen Aufpreis	201 cm	279 cm	279 cm	280 cm	279 cm	280 cm
Breite m. Armlehne E	203 cm	280 cm	280 cm	281 cm	280 cm	281 cm
TIEFE (L)	97 cm	223 cm	223 cm	223 cm	223 cm	223 cm
HÖHE (H)	90 cm	84 cm	84 cm	84 cm	84 cm	84 cm
SITZHÖHE (B) & SITZTIEFE (C)	45 cm & <b>cm</b>	45 cm & <b>cm</b>	45 cm & <b>cm</b>	45 cm & <b>cm</b>	45 cm & <b>cm</b>	45 cm & <b>cm</b>
QBM	1.46 qbm	2.93 qbm	2.93 qbm	2.96 qbm	2.96 qbm	3.1 qbm
<b>Stoff</b>	<b>EUR</b>	<b>EUR</b>	<b>EUR</b>	<b>EUR</b>	<b>EUR</b>	<b>EUR</b>
II	878	1115	1115	1162	1162	1412
III	892	1142	1142	1189	1189	1439
IV	922	1194	1194	1245	1245	1495
V	942	1230	1230	1283	1283	1533
VI	958	1257	1257	1313	1313	1563
<b>Leder</b>	<b>EUR</b>	<b>EUR</b>	<b>EUR</b>	<b>EUR</b>	<b>EUR</b>	<b>EUR</b>
L20	1242	1768	1768	1839	1839	2109
L30	1302	1893	1893	1967	1967	2237
L40	1360	2007	2007	2085	2085	2355
L50	1424	2124	2124	2206	2206	2476
<b>Aufpreis (+) Nachlass (-)</b>	<b>EUR</b>	<b>EUR</b>	<b>EUR</b>	<b>EUR</b>	<b>EUR</b>	<b>EUR</b>
HR PREMIUM	+ 48	+ 108	+ 108	+ 108	+ 108	+ 108
KOPFSTÜTZEHANDGRIFF RAL						
MF RAL, EICHE	+ 16	+ 24	+ 24	+ 24	+ 24	+ 24
MR schwarz	+ 60	+ 90	+ 90	+ 90	+ 90	+ 90
MR RAL	+ 80	+ 120	+ 120	+ 120	+ 120	+ 120
USB						
AKKU	+ 103				+ 103	+ 103

SITZKUNST PREISLISTE <b>SOLARI</b>	
BEZEICHNUNG	11535UNM2R E1ABL-1,5-1,5R rm 2M
BEZEICHNUNG	Eckelement+Einsitzer mit Abschlussteil links + 1,5-Sitzer ohne Armlehne + 1,5-Sitzer mit Armlehne rechts, motorische Relaxfunktion 2M Sitz Standardtiefe, Rücken Standardhöhe <i>Bitte immer separat die Armlehne bestellen</i>
BREITE (W)	
Breite m. Armlehne A, F	277 cm
Breite m. Armlehne C - gegen Aufpreis	279 cm
Breite m. Armlehne E	280 cm
TIEFE (L)	223 cm
HÖHE (H)	84 cm
SITZHÖHE (B) & SITZTIEFE (C)	45 cm & <b>cm</b>
QBM	3.1 qbm
<b>Stoff</b>	<b>EUR</b>
II	1412
III	1439
IV	1495
V	1533
VI	1563
<b>Leder</b>	<b>EUR</b>
L20	2109
L30	2237
L40	2355
L50	2476
<b>Aufpreis (+) Nachlass (-)</b>	<b>EUR</b>
HR PREMIUM	+ 108
KOPFSTÜTZEHANDGRIFF RAL	
MF RAL, EICHE	+ 24
MR schwarz	+ 90
MR RAL	+ 120
USB	
AKKU	+ 103